

760026

# Instrucciones de manejo

Instrucciones de manejo originales

## Atención:

Es indispensable leer con mucha atención las instrucciones de manejo antes de utilizar la motosierra, por primera vez.  
Preste especial atención a las recomendaciones de seguridad!

Conservar cuidadoso los instrucciones de manejo.

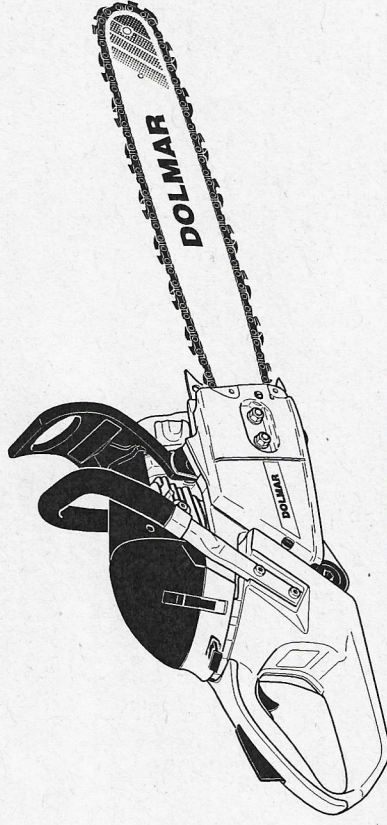

PS-7310

PS-7910

En la página web [www.dolmar.com](http://www.dolmar.com) hallará los establecimientos especializados de DOLMAR.

Makita Europe N.V.  
Jan-Baptist Vinkstraat 2,  
3070 Kortenberg, Belgium  
and  
Makita Corporation  
Anjo, Aichi, Japan



<http://www.dolmar.com>

Mejoras constructivas sin previo aviso

Form: 995 701 078 (2016-09 ES)



# DOLMAR



## Agradecemos su confianza

Lo felicitamos por la adquisición de su nueva motosierra DOLMAR y esperamos que esta moderna máquina satisfaga plenamente sus expectativas. DOLMAR es el productor más antiguo de motosierras a gasolina en todo el mundo (desde 1927) y por ello dispone de la mayor experiencia en este sector. Incluso hoy día, nuestra experiencia beneficia a cada una de las motosierras DOLMAR, en cada uno de sus detalles.

Los modelos PS-7310 y PS-7910 son motosierras especialmente maniables y robustas en un nuevo diseño.

La lubricación automática de la cadena con una bomba de aceite de suministro regulable, el arranque electrónico libre de mantenimiento, el sistema antivibratorio para la protección de la salud y el ergonómico diseño de los asideros y de los elementos de marco brindan una gran comodidad de manejo y facilitan un trabajo descansado.

Las motosierras PS-7310 y PS-7910 DOLMAR disponen de un equipamiento de seguridad de avanzada que cumple con todas las normas de seguridad nacionales e internacionales. Comprende protectores de manos en ambos asideros, bloqueo del acelerador, perno de retención de la cadena, cadena de sierra de seguridad y freno de la cadena activable en forma manual y también automáticamente en el caso de repulsión, a través de la aceleración ocasionada.

Para poder garantizar el funcionamiento y la potencia óptimos de su nueva motosierra y para su propia seguridad le pedimos a Vd. prestar atención a lo siguiente:

**Es indispensable leer con mucha atención las instrucciones de manejo antes de utilizar la motosierra por primera vez. ¡Preste especial atención a las recomendaciones de seguridad! ¡La no observación de estas instrucciones puede ocasionar lesiones con peligro de muerte!**

<b>Índice</b>	Página
Embalaje	2
Extensión del suministro	3
Símbolos	3
<b>RECOMENDACIONES DE SEGURIDAD</b>	
Utilización conforme a lo proyectado	4
Recomendaciones generales	4
Accesorios para su protección	4
Combustibles / Cargar combustible	5
Puesta en marcha	5
Repulsiones (kickback)	6
Comportamiento/Método de trabajar	6-7
Transporte y almacenamiento	8
Mantenimiento	8
Los primeros auxilios	8
Datos técnicos	9
Denominación de los componentes	9

### RECOMENDACIONES DE SEGURIDAD

Utilización conforme a lo proyectado	4
Recomendaciones generales	4
Accesorios para su protección	4
Combustibles / Cargar combustible	5
Puesta en marcha	5
Repulsiones (kickback)	6
Comportamiento/Método de trabajar	6-7
Transporte y almacenamiento	8
Mantenimiento	8
Los primeros auxilios	8
Datos técnicos	9
Denominación de los componentes	9

### PUESTA EN MARCHA

Montaje de la guía y de la cadena de sierra	10-11
Tensar la cadena de sierra	11-12
Freno de cadena	12
Combustibles	13-14
Cargar combustible	14
Controlar el engrase de cadena	15
Ajustar el engrase de cadena	15
Arrancar el motor	16
Arranque en frío	16
Arranque en caliente	16
Parar el motor	16
Controlar el freno de cadena	16
Ajustar el carburador	17
Aplicación en verana / invierno	18

### MANTENIMIENTO

Alliar la cadena de sierra	19-20
Limpiar el interior de la cinta de freno y de la rueda dentada para cadena	21
Limpiar la guía de sierra	22
Nueva cadena de sierra	22
Cambiar la cabeza de aspiración	22
Limpiar el filtro de aire y la tapa del filtro	23
Cambiar la bujía	24
Controlar la chispa de encendido	24
Controlar los tornillos del silenciador	24
Recambio de la cuerda de arranque / Recambio del muelle recuperador	25
Montaje de la carcasa del ventilador	26
Limpiar el compartimiento del cilindro	26
Recambio/limpieza de la rejilla parachispas	26
Instrucciones para el mantenimiento regular	27
Localización de averías	27-28
Extracto de la lista de piezas de repuesto	29
Accesorios	29
Declaración de conformidad UE	30

### SERVICIO, PIEZAS DE REPUESTO Y GARANTÍA

Localización de averías	27-28
Extracto de la lista de piezas de repuesto	29
Accesorios	29
Declaración de conformidad UE	30

### Embalaje

Su motosierra DOLMAR se suministra protegida contra daños de transporte en un embalaje de cartón. Cartónes son una materia prima que se puede reciclar (regeneración de papelote) o utilizar nuevamente.



## Extensión del suministro

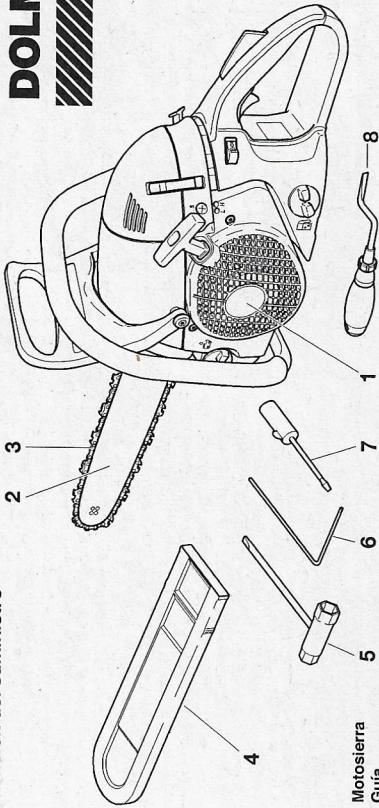

1. Motosierra
2. Guía
3. Cadena
4. Protector de la guía
5. Herramienta de montaje
6. Destornillador acodado
7. Destornillador para regulación del carburador
8. Limpiador de aletas del cilindro
9. Instrucciones de manejo (no ilustradas)

Si uno de los componentes indicados en la lista no está incluido en la extensión del suministro, póngase en contacto con su vendedor.

## Símbolos

En el equipo y durante la lectura de las instrucciones de manejo. Ud. se encontrará con los siguientes símbolos:

	¡Leer las instrucciones de manejo y observar las advertencias e instrucciones de seguridad!		¡Atención, repulsiones (Kickback)!
	¡Cuidado y atención especiales!		Freno de cadena
	¡Prohibido!		Mezcla de combustible
	¡Usar del casco de seguridad, la protección de ojos y del oído!		Aplicación en verana / invierno
	¡Llevar guantes protectores!		Ajuste del carburador
	¡Prohibido fumar!		Aceite para cadenas de sierra
	¡Prohibido fuego abierto!		Tornillo de ajuste para el aceite de la cadena de sierra
	¡Parar el motor!		Los primeros auxilios
	Pulsar la válvula de descompresión Arrancar el motor		Reciclaje
	STOP-Interruptor		Signo CE

## RECOMENDACIONES DE SEGURIDAD

### Utilización conforme a lo proyectado

#### Motosierras

La motosierra sólo deberá utilizarse para el corte de madera al aire libre. Según la clase de motosierra son aptas para las aplicaciones siguientes:

- Para clases medias y profesionales: Utilización con madera débil, media y fuerte, Corte, tala, desbrozar y aclarar.
- Aficionados: Para uso ocasional con madera delgada, cuidado de frutales, corte, tala, desbrozar.

#### Usuarios no autorizados:

El aparato no deberá ser manejado por Personas, que no estén familiarizadas con las instrucciones de manejo, niños, jóvenes así como personas que estén bajo la influencia del alcohol, drogas o medicamentos.

Las regulaciones nacionales pueden limitar el uso del aparato!

#### Recomendaciones generales

Para garantizar el manejo seguro y familiarizarse con la motosierra, el operador debe leer con mucha atención las instrucciones de manejo. Operadores no bien informados pueden arriesgar su seguridad y la de otras personas si manejan la motosierra inadecuadamente.

Prestar la motosierra únicamente a personas experimentadas en su manejo. Adjuntar las instrucciones de manejo.

Recomendamos a personas que utilizan una motosierra por primera vez dejarse instruir por el vendedor o participar en un curso con certificado oficial para familiarizarse con las características de una sierra accionada por motor.

Niños y menores de 18 años no deben utilizar la motosierra. Excepciones de esta prohibición son menores de más de 16 años si trabajan con la motosierra por razones de formación y están bajo la vigilancia de un adulto.

Trabajar con la motosierra exige total atención.

Trabajar sólo en buen estado físico. Cansancio corporal también causa descuido. Al fin de una jornada la atención debe ser especialmente grande. Efectuar todos los trabajos con calma y cuidado. El operador es responsable para la seguridad de otras personas.

Bajo ningún concepto debe trabajarse bajo la influencia de alcohol, drogas o medicamentos.

Si se trabaja en una vegetación ligeramente inflamable o durante sequedad, es necesario tener un extintor al lugar de trabajo (peligro de incendio forestal).

#### Accesorios para su protección

Para evitar heridas en cabeza, ojos, manos, pies y oído, hay que llevar el equipo descrito a continuación.

Llevar ropa adecuada, es decir ropa que es ajustada al cuerpo pero no inconveniente. No llevar joyas o otras cosas que puedan quedar enganchadas en matas o ramas. Recoger cabellos largos con una redcilla.

Se debe llevar un casco de seguridad (1) cuando se trabaja en el bosque. Protege contra ramas que caen desde arriba. Comprobar regularmente si el casco de seguridad tiene daños y cambiarlo después de 5 años, lo más tarde. Únicamente llevar cascos de seguridad con certificado de prueba.

La protección de cara (2) del casco (o las gatas de protección) protege contra aserrín y astillas. Al trabajar con la motosierra llevar siempre una protección para la cara y los ojos.

Para evitar defectos del oído, llevar apropiados medios de protección contra el ruido (protección de los oídos (3), cápsulas, algodón encerrado etc.). Análisis de banda de octava, a pedido.

La chaqueta de seguridad (4) tiene espaldas en color de señalización, es favorable al cuerpo y de fácil entretenimiento.

El pantalón de seguridad con peto (5) tiene varias capas de nylon y protege contra cortaduras. Es recomendable llevarlo siempre.

Guantes de trabajo (6) de cuero recio son parte del equipo de seguridad recomendado para su protección. Llevarlos siempre al trabajar con su motosierra.

Al trabajar con la motosierra llevar zapatos de seguridad o botas de seguridad (7) con suela antideslizante, puntera de acero y una protección de la pierna. Los zapatos de seguridad con plantilla especial protegen contra cortaduras y garantizan estabilidad.

El serrador de madera seca puede producirse polvo. Usar la adecuada máscara protectora.

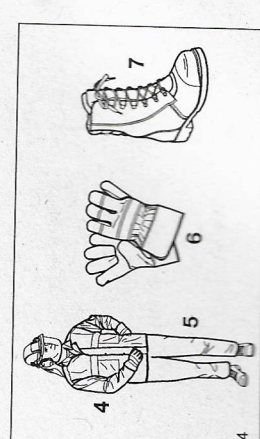
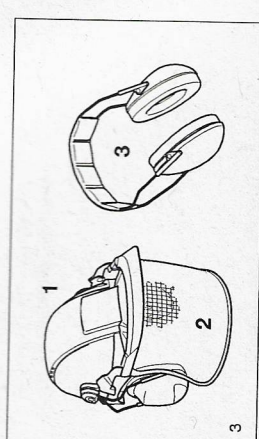
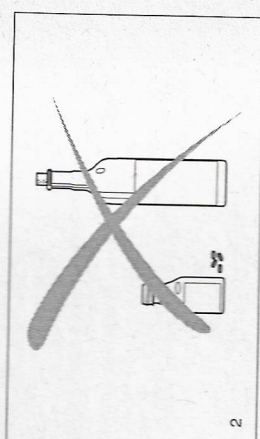
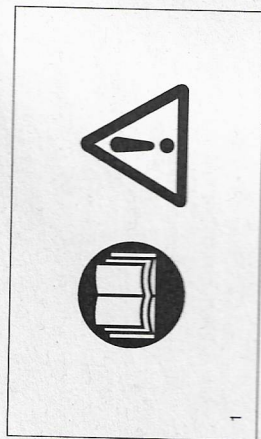

#### Combustibles / Cargar combustible

- Parar el motor de la motosierra para cargar combustible.
- Es prohibido fumar o trabajar cerca de fuegos abiertos (5).
- Dejar enfriar el motor antes de cargar combustible.
- Combustibles pueden contener sustancias a modo de disolventes. Evitar el contacto de la piel y los ojos con el combustible.
- Llevar guantes al cargar combustible. Cambiar y limpiar su ropa de seguridad con frecuencia. No aspirar vapores de combustible.
- La inhalación de gases de escape puede perjudicar la salud.
- No derramar combustible o aceite de cadena. Limpiar la motosierra inmediatamente si se ha derramado combustible o aceite.
- Evitar el contacto de su ropa con combustible. Cambiarla inmediatamente si su ropa ha tenido contacto con combustible.
- Prestar atención a que combustible o aceite no se fuguen por la tierra (protección del ambiente). Usar una base apropiada.
- No cargar combustible en lugares cerrados. El vapor de combustible se acumulará cerca del suelo (peligro de explosión).
- Cerrar firmemente los depósitos de combustible y aceite con los tapones.
- Cambiar el lugar antes de arrancar el motor (al menos 3 metros del lugar donde se ha cargado combustible) (6).
- Combustibles son de conservabilidad limitada. No comprar más del que se pueda consumir pronto.
- Transportar y almacenar combustible y aceite sólo en bidones autorizados y marcados. Prestar atención a que combustibles y aceites no sean accesibles para niños.

#### Puesta en marcha

No trabajar solo; para casos de emergencia, debe haber una persona cerca (al alcance de la voz).

Prestar atención a que no estén niños o otras personas en la zona de trabajo de la motosierra, ni tampoco animales (7).

Antes de comenzar el trabajo, comprobar si la motosierra funciona correctamente y si su estado corresponde a las prescripciones de seguridad de servicio.

Comprobar especialmente el funcionamiento del freno de cadena, el montaje correcto de la guía de sierra, el refilado y el tensar correctos de la cadena de sierra, el montaje firme del protector del piñón, la marcha fácil del acelerador y el funcionamiento del bloqueo del acelerador, si los mangos están limpios y secos, y el funcionamiento del interruptor arranque-parada.

Si en excepción, la motosierra debe ponerse solamente en marcha una vez completado su montaje y su control. Por principio, la motosierra solamente se puede usar completamente montada. Antes de conectar la motosierra a la red, el operador debe ocupar una posición estable.

Conectar la motosierra a la red sólo como descrito en las instrucciones de manejo (8). Otros métodos de arrancar el motor no son admisibles.

Al arrancar la motosierra sostenerla seguramente. La guía y la cadena no deben estar cerca de su cuerpo.

Durante el trabajo sostener la motosierra con ambas manos. Poner la mano derecha al asidero trasero, la mano izquierda al empuñadura de puente. Empuñar firmemente los mangos con sus pulgares.

ATENCIÓN: Al soltar el acelerador la cadena continúa marchando aún poco tiempo (piñón libre).

Siempre prestar atención a una posición estable. Manejar la motosierra de manera que no se pueda aspirar el gas de escape. No trabajar en lugares cerrados (peligro de intoxicación).

Desconectar la motosierra inmediatamente de la red si cambia su comportamiento.

Es necesario desconectar la motosierra de la red antes de comprobar la tensión de la cadena, retensarla, cambiarla o remediar averías (9).

Desconectar la motosierra inmediatamente de la red si la sierra ha tenido contacto con piedras, clavos u otros objetos duros. Comprobar el estado de la motosierra. ¡Si la máquina ha sufrido violencia por ejemplo por golpes o caídas, controlar el correcto funcionamiento de toda la motosierra!

En las pausas de trabajo y antes de abandonarla, hay que desconectar la motosierra (9) y depositarla de manera tal que nadie sea puesto en peligro.

ATENCIÓN: No poner la motosierra calentada en hierba seca. El silenciador emite mucha calor (peligro de incendio).

ATENCIÓN: Después de parar la motosierra el aceite goteando de la cadena y del riel puede impregnar la tierra. Siempre usar una base apropiada.

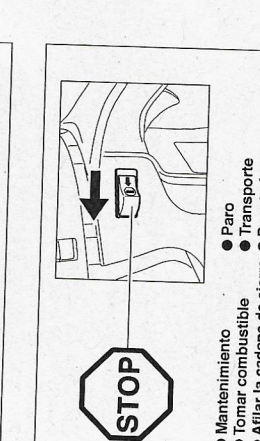
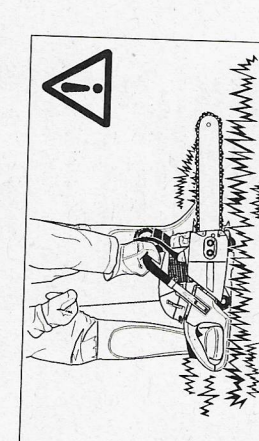
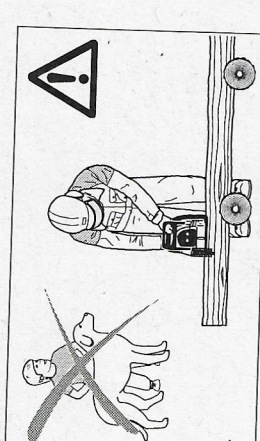
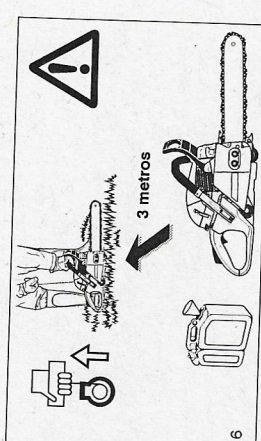

- Mantenimiento
- Tomar combustible
- Afilar la cadena de sierra
- Paro
- Transporte
- Puesta fuera de servicio

### Repulsiones (kickback)

- Al trabajar con la motosierra se pueden producir repulsiones peligrosas.
- Estas repulsiones son producidas si la parte superior de la punta del riel tiene contacto con madera u otros objetos duros sin quererlo (10).
- Cuando esto sucede, la motosierra sufre una aceleración o lanzamiento descontrolado en dirección hacia la persona que la maneja (peligro de lesiones).
- **Para evitar repulsiones prestar atención a las instrucciones siguientes:**
- Las tareas de penetración radial (penetración directa de la madera con la punta de la guía) solamente las deben realizar las personas especializadas para ello.
- Siempre observar la punta. Tener cuidado continuando un corte.
- Comenzar a serrar marchando la cadena de sierra!
- Prestar atención a siempre realfiar la cadena de sierra correctamente. ¡Prestar atención especial a la altitud correcta del tope de profundidad!
- ¡Nunca cortar varias ramas al mismo tiempo! Al descargar prestar atención a que ningún otra rama sea tocada.
- Al tronzar, prestar atención a troncos que estén junta al árbol a cortar.

### Comportamiento/Método de trabajar

- Trabajar únicamente si las condiciones de visibilidad y luz son buenas. Prestar atención especial a superficies congeladas, humedad y nieve (peligro de deslizarse). El peligro de deslizarse es muy alto con madera descortezada hace poco (corteza).
- Nunca trabajar en un terreno inestable. Prestar atención a obstáculos en la zona de trabajo, peligro de tropezar. Siempre prestar atención a una posición estable.
- Nunca trabajar encima de altura de las espaldas (11).
- Nunca serrar estando sobre una escalera (11).
- Nunca trepar con su motosierra a árboles para trabajar.
- No trabaje demasiado inclinado hacia adelante.
- Conducir la motosierra de manera que ningún parte del cuerpo esté en el círculo de giro alargado de la motosierra (12).
- Usar la motosierra únicamente para serrar madera.
- Prestar atención a que no se toque la tierra marchando la cadena.
- Nunca usar la motosierra para desbastar o apartar empujando piezas de madera u otros objetos.
- Quitar cuerpos extraños como por ejemplo arena, piedras, clavos, etc., de la zona de corte. Cuerpos extraños causan daños en la herramienta de corte y pueden provocar repulsiones peligrosas (kickback).
- Para serrar madera serradiza usar una base estable (burro, 13). La madera no debe sujetarse ni con el pie ni por intermedio de otra persona.
- Los rollos de madera deben asegurarse contra torsiones en el corte.
- **Para talar o tronzar, poner el listón dentado (13, Z) en la madera a cortar.**
- Antes de tronzar poner el listón dentado firmemente en la madera, luego serrar con la cadena en marcha. Por eso levantar la motosierra en alto con el asidero trasero y conducirla con la empuñadura de puente. El listón dentado sirve como centro de giro. Apretar la empuñadura de puente ligeramente hacia abajo y simultáneamente tirar la motosierra un poco hacia atrás. Poner el listón un poco más abajo y levantar el asidero trasero otra vez en alto.
- **Cortes longitudinales y cortes que requieren insertar la persona instruídas especialmente para estos trabajos** (alto peligro de repulsiones).
- Al empezar el corte la sierra puede desviarse lateralmente o saltar ligeramente. Eso depende de la madera y el estado de la cadena. **Por esto, sujetar siempre la motosierra con las dos manos.**
- Para efectuar cortes longitudinales (14) poner la motosierra en un ángulo pequeño. Aquí debe procederse con especial cuidado, ya que no puede prender el listón dentado.
- Tirar la motosierra hacia afuera sólo con la cadena en marcha.
- Para realizar varios cortes, soltar el acelerador después de cada corte.

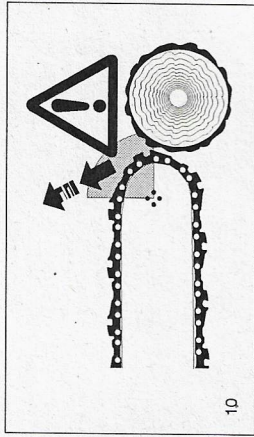

10

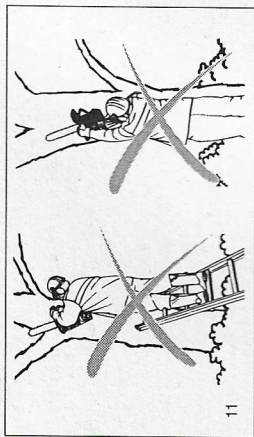

11

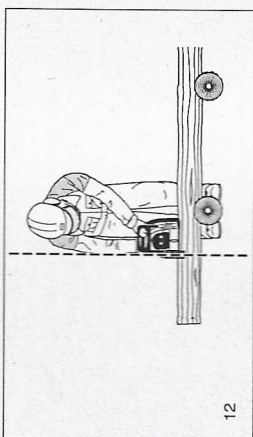

12

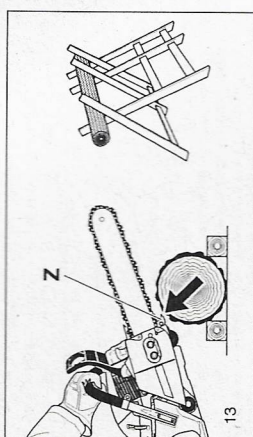

13

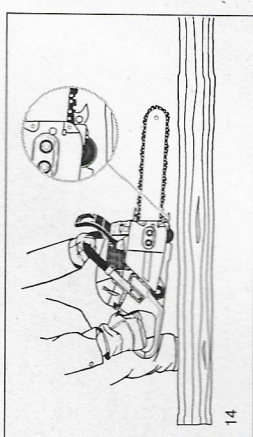

14

- Cortar madera de raja exige mucho cuidado. Piezas de madera cortadas pueden ser arrastradas (peligro de heridas).
- Al cortar con el lado superior de la guía de sierra es posible que la motosierra sea pulsada hacia el operador si la cadena de sierra ataca. Por eso es recomendable trabajar con el lado inferior de la guía de sierra. En este caso la motosierra es tirada hacia la madera (15).
- Madera bajo tensión (16) primero debe ser entrecortada al lado de presión (A). Entonces se puede realizar el corte separador al lado de la tracción (B). Así se puede evitar que el riel atasque.
- Al terminar el corte la motosierra caerá por efecto de su propio peso. Controlaría estando preparado.

15

### ATENCIÓN:

- **¡Trabajos de desramar y de talar deben ser realizados por personas instruídas especialmente! ¡Peligro de heridas!**
- Al desramar se debe sostener la motosierra en el tronco. No serrar con la punta del riel de sierra (peligro de repulsiones).
- Prestar atención a ramas bajo tensión. No cortar ramas inclinadas de abajo.
- No realizar trabajos de desramar estando en pie sobre el tronco.

### Antes de realizar trabajos de talar asegurar que

- a) en la zona de talar estén sólo las personas ocupadas con este trabajo,
- b) cada trabajador pueda retroceder sin tener que pasar obstáculos (la zona para retroceder debe ser diagonal hacia atrás a un ángulo de 45°),
- c) la parte inferior del tronco esté libre de objetos extraños, maleza y ramas. La posición del operador debe ser estable (peligro de tropezar),
- d) no se trabaje en una distancia de 2 1/2 veces la longitud del árbol (17). ¡Antes de talar es necesario comprobar la dirección de caída y asegurar que en una distancia de 2 1/2 veces la longitud del árbol (17) no estén personas u objetos!

### Juicio del árbol:

- Dirección de inclinación - ramas separadas o secas - altura del árbol - partes colgantes - ¿el árbol está podrido?
- Tener en cuenta la dirección y la velocidad del viento. No realizar el trabajo con vientos fuertes.

### Recortar el pie del tronco:

- Comenzar con la parte más grande. Primero realizar el corte vertical, luego el corte horizontal.

### Muescar el árbol (18, A):

- Se muesca el árbol para determinar la dirección de caída y guiarse. Muescar el árbol en ángulo recto a la dirección de caída, la muesca debe ser de 1/3 - 1/5 el diámetro del tronco. Realizar el corte cerca del suelo.

### Corregir siempre toda la anchura del corte.

- **El corte de talar (19, B) debe estar encima del lado inferior de la muesca (D).** Realizar el corte exactamente en línea horizontal. La distancia entre los dos cortes debe ser aprox. de 1/10 el diámetro del tronco.

- **La materia entre los dos cortes (C) funciona como chamea.** Nunca separarla porque el árbol caerá sin control. ¡A tiempo insertar chavetas!

- Sólo usar chavetas de plástico o aluminio para asegurar el corte de talar. El empleo de chavetas de hierro está prohibido, ya que un contacto podría ocasionar daños de gravedad o un corte de la cadena.

### Detenerse sólo al lado del árbol a talar.

- Al retroceder después de haber realizado el corte de talar prestar atención a ramas que podrían caer al suelo.
- Al trabajar en un terreno pendiente el operador de la motosierra debe estar encima o al lado del tronco a talar o del árbol caído.

- Prestar atención a árboles que se aproximan.

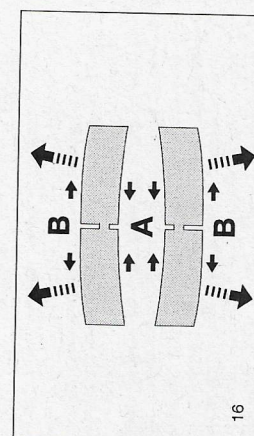
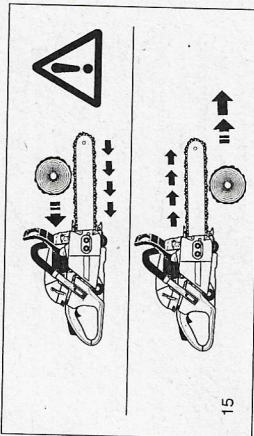

16

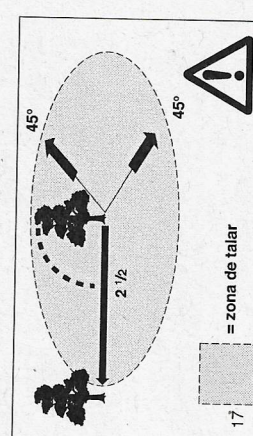

17

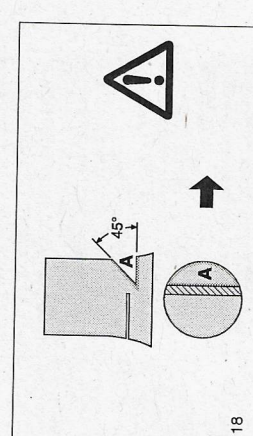

18

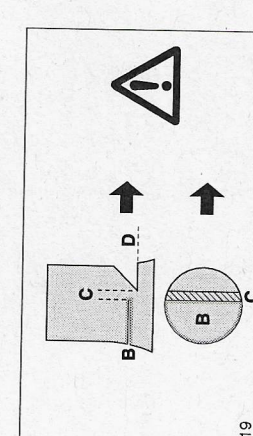

19

## Transporte y almacenamiento

- Si se transporta la motosierra o se cambia el lugar de trabajo es necesario desconectar la motosierra y soltar el freno de cadena para evitar que la motosierra arranque sin quererlo.
- ¡Nunca transportar o llevar la motosierra marchando la cadena!
- No cubrir la motosierra cuando esté caliente (p.ej. con una lona, una manta, periódicos ...).
- Antes de colocar la motosierra en una caja de transporte o en un automóvil, dejar que se enfríe. ¡Las motosierras con catalizador requieren un mayor tiempo de refrigeración!
- Usar siempre el protector adecuado para la barra montada en la sierra.
- Para transportar la motosierra por grandes distancias hay que aplicar el protector del riel.
- Llevar la motosierra siempre con la empuñadura de puente. El riel indica hacia atrás (20). Evitar el contacto con el silenciador (peligro de quemaduras).
- Al transportar la motosierra en un automóvil posicionarla de manera que no puedan derramarse combustible o aceite.
- Almacenar la motosierra en un lugar seco. No almacenar la motosierra al aire libre. Mantener la motosierra fuera del alcance de los niños. Debe colocarse siempre el protector de la espada de la cadena.
- Para almacenar la motosierra mucho tiempo o para expedirla es necesario descargar completamente el depósito de combustible y el de aceite.

## Mantenimiento

- ¡Para realizar trabajos de mantenimiento desconectar la motosierra, desacoplar el capuchón de bujía (21)!
- Antes de comenzar el mantenimiento comprobar la seguridad funcional de la motosierra, especialmente el funcionamiento del freno de cadena. Prestar especial atención a que la cadena de sierra sea reafilada y tensada correctamente (22).
- Siempre trabajar a un mínimo de ruido y un mínimo de emisión de sustancias dañinas. Prestar atención a un ajuste correcto del carburador.
- Regularmente limpiar la motosierra.
- Regularmente comprobar la hermeticidad de los tapones de los depósitos.
- Observar los reglamentos de prevención de accidentes de las asociaciones profesionales competentes y de las entidades aseguradoras. No realizar de ningún modo modificaciones constructivas en la motosierra. Vd. arriesga su propia seguridad.
- Realizar únicamente los trabajos de mantenimiento y reparación indicados en las instrucciones de manejo. Dejar realizar todos los otros trabajos por el servicio de DOLMAR.
- Usar sólo piezas de repuesto de origen DOLMAR y accesorios admitidos.
- Al aplicar piezas de repuesto no de origen DOLMAR o accesorios, combinaciones de guías cadenas y longitudes no admitidos el peligro de accidentes es más alto. La responsabilidad no es válida en caso de accidentes o daños causados por dispositivos de sierra o accesorios no admitidos.

## Los primeros auxilios

Para eventuales accidentes es necesario tener una farmacia portátil al lugar de trabajo. Completar la farmacia portátil inmediatamente después de haberla usado.

**En caso de pedir auxilio indicar las informaciones siguientes:**

- dónde ocurrió el accidente
- qué ocurrió
- cuántos heridos
- qué clase de lesiones
- ¡quién habla!

## Advertencia

Si las personas que sufren de afecciones cardiovasculares se exponen con demasiada frecuencia a las vibraciones se puede producir un daño en los vasos sanguíneos o en el sistema nervioso. Las vibraciones pueden producir los siguientes síntomas en los dedos, las manos o las muñecas: entumecimiento de las partes del cuerpo, cosquilleo, dolor, dolor punzante, cambio de color de la piel o de la piel.

**Si se comprobaban estos síntomas, acudir a un médico.**

**Para reducir el riesgo de la enfermedad de Raynaud mantener calientes las manos, usar guantes y cadenas de sierra afiladas.**

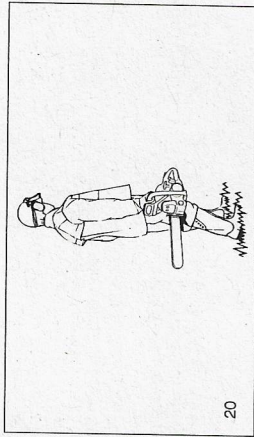

20

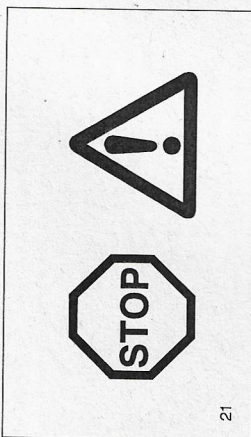

21

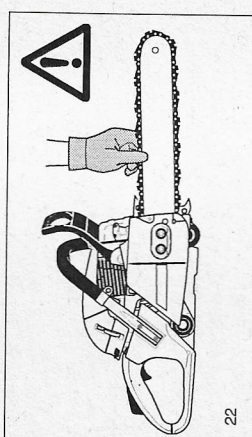

22



23

## Datos técnicos

	PS-7310	PS-7910
Cilindrada	72,6	78,5
Dámetro del cilindro	50	52
Carretera	37	37
Máxima potencia, con revoluciones de	4,1 / 10.000	4,3 / 10.000
Máximo par, con revoluciones de	4,5 / 7.000	4,7 / 7.000
Nº de revoluciones sin carga / Máx. nº de revoluciones del motor en marcha con guía y cadena	2.500 / 12.800	2.500 / 12.800
Nº de revoluciones de embrague	3.200	3.200
Nivel pres. sonora (al lugar de trabajo) L <sub>WA</sub> según ISO 22868 (1,4)	105,1 / K <sub>WA</sub> = 2,5	105,1 / K <sub>WA</sub> = 2,5
Nivel pot. sonora L <sub>WA</sub> , F <sub>max</sub> , F <sub>min</sub> según ISO 22868 (2,4)	115,3 / K <sub>WA</sub> = 2,5	115,3 / K <sub>WA</sub> = 2,5
Aceleración a <sub>hv</sub> según ISO 22867 (1,4)	6,2 / K=2	6,6 / K=2
- empuñadura de puente	4,1 / K=2	4,5 / K=2
- asidero		ZAMA
Carburador (de membrana)		electrónica
Instalación de encendido		NGK BFMIR 7A
Bujía		0,5
Distancia entre electrodos		BOSCH WSR 6F
o bujía		1,9
Consumo de combustible, máx. potencia según ISO 7293	460	2,0
Consumo específico, máx. potencia según ISO 7293	460	460
Capacidad del depósito de combustible	750	
Capacidad del depósito de aceite de cadena	420	
Relación de mezcla (combustible/aceite)		50 : 1
- al emplear aceite de DOLMAR		50 : 1 (2%)
- al emplear Aspen Alkylat (dos limpos combustibles)		50 : 1 (calidad JASO FD o ISO EGD)
- al emplear otros aceites		activación manual o por repulsión (kickback)
Freno de cadena		28,1
Velocidad de la cadena <sup>3)</sup>		3/8
Paso del piñón		7
Número de dientes		099
Tipo de cadena véase extracto de la lista de repuestos		3/8 / 058
Paso / Espesor del elemento de propulsión		38 / 45 / 50 / 60 / 70
Longitud de corte del riel de cadena		
Tipo de guía véase extracto de la lista de repuestos		
Peso de la motosierra (depósitos vacíos, sin guía ni cadena)	6,6	6,6

<sup>1)</sup> Los datos consideran por partes iguales los regímenes marcha en vacío, plena carga y máximas revoluciones.

<sup>2)</sup> Los datos consideran por partes iguales los plena carga y máximas revoluciones.

<sup>3)</sup> Con máximas revoluciones. <sup>4)</sup> Incertidumbre (K=).

## Denominación de los componentes

- 1 Asidero
- 2 Cubierta de filtro
- 3 Clip de cierre para cubierta de filtro
- 4 Empuñadura de puente
- 5 Protector de mano (Activar el freno de la cadena)
- 6 Silenciador
- 7 Regleta dentada (tope de garras)
- 8 Tornillo tensor para cadena
- 9 Tuercas de sujeción
- 10 Palanca de retención
- 11 Protector del piñón
- 12 Placa de características
- 13 Válvula de arranque
- 14 Tirador de arranque
- 15 Tornillos de ajuste del carburador
- 16 ¡STOP-Interruptor
- 17 Palanca de choke y detención de medio gas
- 18 Acelerador
- 19 Pulsador de bloqueo (de seguridad)
- 20 Protección de mano trasera
- 21 Tapón del depósito de combustible
- 22 Cáter del ventilador con dispositivo de arranque
- 23 Tapón del depósito de aceite
- 24 Guía de la sierra
- 25 Cadena de sierra
- 26 Tornillo de ajuste de la bomba de aceite (lado inferior)

Placa de características (12)  
¡Indicar al pedir piezas de repuesto!



Número de serie

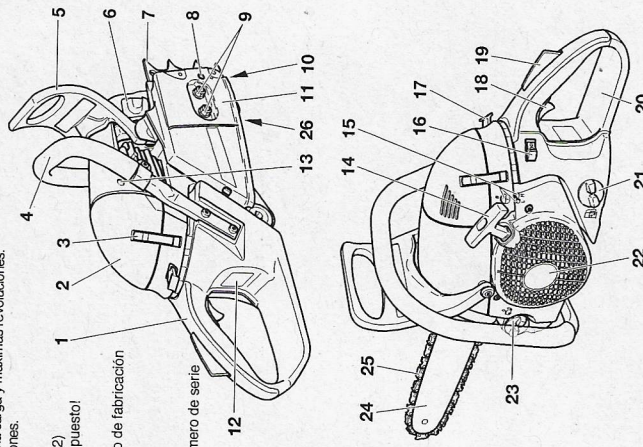

## PUESTA EN MARCHA



### PRECAUCION:

¡Previamente a todos los trabajos que se realicen en la guía y en la cadena, debe desconectarse sin falta el motor, quitarse el capuchón de bujía (vease recambio de bujía) y llevarse guantes protectores!

### PRECAUCION:

¡La motosierra solamente se debe poner en marcha una vez finalizado el montaje y el control de la misma!

A

## Montaje de la guía y de la cadena de sierra

Usar la llave de bujía suministrada para los trabajos siguientes. Poner la motosierra sobre una superficie estable y realizar los trabajos siguientes para el montaje de la cadena y del riel de sierra:

- 1) Soltar el freno de la cadena tirando de la protección de manos en la dirección de la flecha.
- 2) Desensroscar las tuercas de sujeción.
- 3) Retirar el protector del piñón.

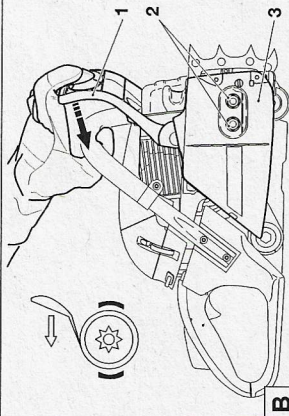

B

Colocar la guía de sierra (4) y empujarla en dirección de la flecha contra la rueda de cadena (5).

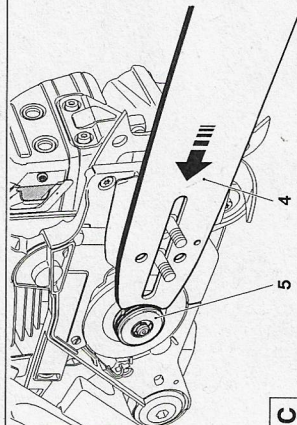

C

Colocar la cadena de sierra (6) sobre la rueda dentada para la cadena (5). Con la mano derecha, introducir la cadena de la sierra en la ranura-guía superior de la guía de la sierra (7).

### PRECAUCION:

En la parte superior de la guía, los filos de la cadena de la sierra deben estar orientados en la dirección de la flecha!

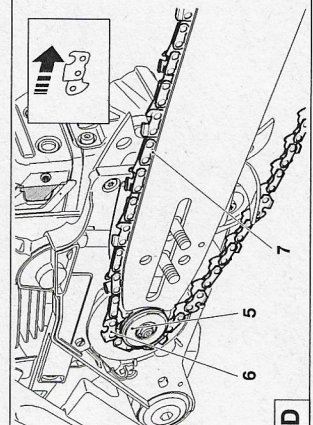

D

Guiar la cadena de sierra (6) alrededor de la estrella guía (8) de la guía de sierra, tirando ligeramente de la cadena de la sierra en el sentido que indica la flecha.

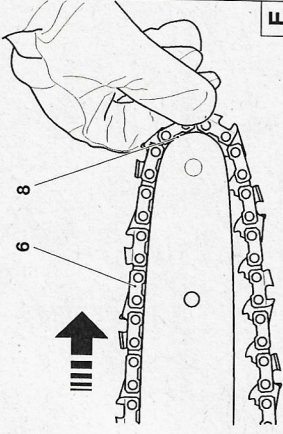

E

Posicionar la cadena se sierra por encima de la palanca de retención (9).

Tirar de la guía en dirección de la flecha de manera que la cadena de sierra entre en contacto con en el lado inferior de la guía (10).

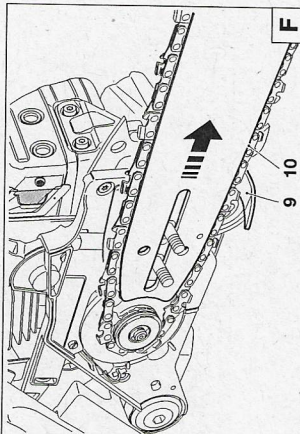

F

Alinear los taladros de asiento situados en la cubierta protectora del piñón (3) con los espárragos (11).

Girando el tornillo tensor de la cadena (H/13), poner en concordancia el perno de tensión (12) con el taladro de la guía.

Montar la cubierta protectora del piñón.

Ajustar a mano la tuerca de sujeción (H/2).

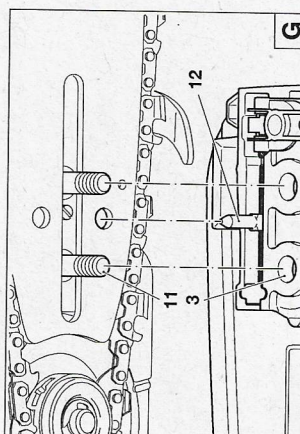

G

## Tensar la cadena de sierra

Levantar ligeramente la punta de la guía de sierra y girar el tornillo tensor de la cadena (13) hacia la derecha (en el sentido de las agujas del reloj), hasta que la cadena de sierra vuelva a tener contacto con el lado inferior de la guía.

Levantar la punta de la guía y ajustar firmemente las tuercas de sujeción (2) con la llave combinada.

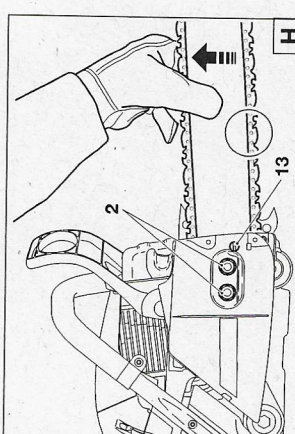

H

### Controlar la tensión de la cadena

La tensión de la cadena es correcta si la cadena tiene contacto con el lado inferior de la guía de sierra y se puede moverla manualmente sin gran fuerza.

Para controlar la tensión soltar el freno de cadena, ya que las

cadena nuevas se alargan!  
Controlar con frecuencia la tensión de la cadena, ya que las cadenas nuevas se alargan!  
Por eso comprobar la tensión de la cadena frecuentemente con el motor desconectado.

### NOTA:

Usar siempre 2-3 cadenas de sierra alternativamente.  
Para lograr un desgaste uniforme de la guía, de sierra darla vuelta cada vez que se cambia la cadena de sierra.

### Retensar la cadena de sierra

Soltar las tuercas de sujeción (2) con la llave fija una vuelta aprox. Levantar ligeramente las puntas de la espada del carril de sierra, y girar el tornillo de reclaje (13) hacia la derecha (en sentido horario), hasta que la sierra de cadena asiente de nuevo en el lado inferior del carril de la espada (véase círculo).

Continuar levantando la punta del carril de espada y apretar la tuerca de sujeción (2) de nuevo con la llave fija.

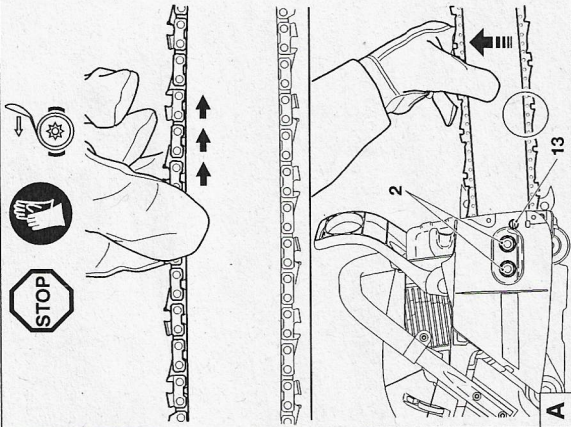

### Freno de cadena

Los modelos PS-7310 y PS-7910 DOLMAR vienen equipada en serie con un freno de cadena que se activa por aceleración. Si se produjera una repulsión (kickback) a causa del contacto de la punta de la guía con la pieza a cortar (ver capítulo: INSTRUCCIONES DE SEGURIDAD, página 6), la cadena se activará por inercia de masas si la fuerza de repulsión es suficiente. En la fracción de un segundo, la cadena se detiene.

El freno de cadena sirve para bloquear la cadena de sierra en caso de emergencia y antes de arrancar la motosierra.

ATENCIÓN: ¡En ningún caso (excepto cuando se controla, ver el capítulo "Controlar el freno de cadena") se puede arrancar la motosierra con el freno de cadena bloqueado, pues de otro modo se pueden producir graves daños en la motosierra en muy poco tiempo!

¡Antes de comenzar a trabajar es imprescindible desbloquear el freno de cadena!

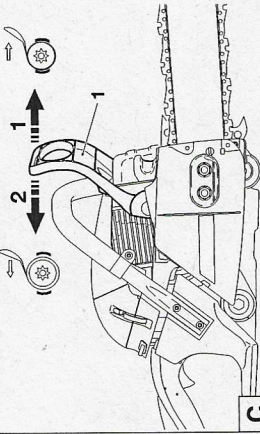

### Activación del freno de la cadena (bloqueo)

Si la repulsión es suficientemente fuerte, la rápida aceleración de la guía de la sierra y la inercia de masas de la protección de manos (1) activarán automáticamente el freno de la cadena.

Para poner en función el freno manualmente apretar el protector de mano (1) con la mano izquierda en la dirección de la punta del riel (flecha 1).

### Soltar el freno de cadena

Tirar el protector de mano (1) en la dirección del asidero tubular (flecha 2), hasta que enclave. El freno de cadena es soltado.

### Combustibles

PRECAUCIÓN: El equipo marcha con productos de petróleo (gasolina y aceite).

¡El manejo de gasolina requiere una atención especial! Queda prohibido fumar o cualquier fuego abierto (peligro de explosión).

### Mezcla de combustible

El motor de este aparato es un motor de dos tiempos de alto rendimiento refrigerado por aire. Es accionado con una mezcla de combustible y aceite para motores de dos tiempos. El motor es construido por gasolina normal libre de plomo con un número de octano mínimo de 91 ROZ. Si la gasolina de este tipo no está disponible, se puede emplear gasolina con un número de octano más alto. Estas gasolinas no causan daños al motor.

¡Emplear siempre gasolina libre de plomo para lograr un funcionamiento óptimo del motor y para proteger su salud y el ambiente! Para lubricar el motor, se mezcla aceite sintético de motor de dos tiempos para motores de dos tiempos refrigerados por aire (calidad JASO FD o ISO EGD), añadido al combustible. El motor está construido para aceite para motores de dos tiempos de alto rendimiento DOLMAR EXTRA con una relación de mezcla de 50:1, que es favorable al ambiente. Esta mezcla garantiza una duración larga y un funcionamiento seguro del motor con una emisión baja de humos.

El aceite para motores de dos tiempos de alto rendimiento DOLMAR EXTRA se comercializa en la siguiente unidad:

- 1 1 número de pedido 980 008 103
- 0,5 ml número de pedido 980 008 104

Se puede comprar aceite para motores de dos tiempos de alto rendimiento DOLMAR en los tamaños de embalaje siguientes, dependiente de su consumo:

- 1 1 número de pedido 980 008 112
- 100 ml número de pedido 980 008 106

Si no estuviera disponible el aceite para motores de dos tiempos de DOLMAR, debe observarse sin falta una relación de mezcla de 50:1, ya que de lo contrario no puede garantizarse el perfecto funcionamiento.

Atención: No utilizar mezclas listas para usar de las estaciones de servicio!

### La relación de mezcla correcta:

50:1 Al emplear aceite para motores de dos tiempos de alto rendimiento de DOLMAR, es decir mezclar 50 partes de combustible con 1 parte de aceite.

50:1 Al emplear aceite para motores de dos tiempos de alto rendimiento de DOLMAR EXTRA es decir mezclar 50 partes de combustible con 1 parte de aceite.

50:1 Al emplear otros aceites sintéticos para motores de dos tiempos (calidad JASO FD o ISO EGD), es decir mezclar 50 partes de combustible con una parte de aceite.

NOTA: Para preparar la mezcla de combustible y aceite, primero mezclar todo el aceite en medio volumen de combustible, luego



### Combustible



1000 ml (1 litro)	20 ml	20 ml
5000 ml (5 litros)	100 ml	100 ml
10000 ml (10 litros)	200 ml	200 ml

50:1



50:1



50:1



añadir el combustible restante. Antes de rellenar la mezcla en el depósito, agitarla a fondo.

No es recomendable aumentar la parte de aceite por una exagerada consciencia de seguridad. Repara en más residuos de combustión que son de perjuicio para el ambiente y atrancan el canal de salida de humos en el cilindro así como el silenciador. Además causa un aumento del consumo de combustible y simultáneamente una reducción de la potencia.

### Almacenaje de carburante

Los carburantes son almacenables únicamente de forma restringida. El combustible y las mezclas de combustible envejecen debido a la evaporación, especialmente debido a la influencia de las temperaturas elevadas. La combinación de combustibles y mezclas puede provocar problemas de arranque y dañar el motor. Comparar solo la cantidad de carburante necesario para el consumo en un periodo de varios meses. Al trabajar bajo temperaturas elevadas, consumir el combustible en 6-8 semanas.

¡Secar el combustible únicamente en los recipientes admitidos y guardarlo en un lugar seguro!

### ¡EVITAR EL CONTACTO CON OJOS Y PIEL!

Productos de aceite mineral, y también aceites, desgrasan la piel. Por frecuentes contactos largos la piel se seca. Pueden resultar diversas enfermedades de la piel. Además, se como-cen reacciones alérgicas.

El contacto de aceite con los ojos causa afecciones. En este caso inmediatamente enjuagar los ojos con agua limpia. ¡En caso de una afección continua, inmediatamente acudir a un médico!

### Acete para cadenas



Para lubricar la cadena y el riel de sierra usar aceite con una adición adhesiva. La adición adhesiva en el aceite evita que el aceite sea centrifugado demasiado rápido de la motosierra.

Para proteger el ambiente recomendamos usar aceite biodegradable. En algunas regiones las autoridades competentes han prescrito el uso de aceite que es biodegradable.

El aceite para cadenas BIOTOP ofrecido por DOLMAR es producido de elegidos aceites vegetales, biodegradables en un 100%. BIOTOP es distinguido oficialmente con el "ángel azul" (Blauer Umwelt-Engel) por ser favorable al ambiente (RAL UZ 48).

El aceite para cadenas BIOTOP se comercializa en los siguientes tamaños de envases:

- 1 1 número de pedido 980 008 210
- 5 1 número de pedido 980 008 211
- 20 1 número de pedido 980 008 213

Acete para cadenas biodegradable tiene una conservación limitada y se debe consumir en un plazo de dos años desde la fecha de fabricación impresa.



**Advertencia importante sobre aceites biológicos para cadenas de sierras**

Antes de un cese de funcionamiento más prolongado, el tanque de aceite debe vaciarse y llenarse a continuación con un poco de aceite para motores (SAE 30). Acto seguido, se pondrá en marcha durante algún tiempo la sierra para expulsar todos los restos de aceite biológico del tanque, del sistema de conducción de aceite y del dispositivo de aserrado. Esta medida es necesaria, ya

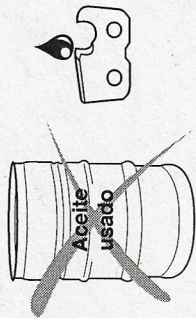

**¡NUNCA USAR ACEITE USADO!**

¡Aceite usado es de gran perjuicio para el ambiente!  
Aceites usados contienen grandes cantidades de sustancias cancerígenas. Los residuos en el aceite usado causan un desgaste alto en la bomba de aceite y el dispositivo de sierra. En caso de daños causados por el uso de aceite usado o un aceite no apropiado para cadenas de sierra la garantía no es válida.  
Su comerciante especializado le informa sobre el uso de aceite para cadenas.

**¡EVITAR EL CONTACTO CON OJOS Y PIEL!**

Productos de aceite mineral, y también aceites, desgrasan la piel. Por frecuentes contactos largos la piel se seca. Pueden resultar diversas enfermedades de la piel. Además, se producen reacciones alérgicas.  
El contacto de aceite con los ojos causa afecciones. En este caso inmediatamente enjuagar los ojos con agua limpia.  
¡En caso de una afección continua, inmediatamente acudir a un médico!



**A**

**Controlar el engrase de cadena**

Nunca serrar sin engrase de cadena suficiente. ¡De lo contrario, se reducirá la duración del depósito de sierra!  
Antes de comenzar a trabajar, comprobar el nivel de aceite en el depósito y también el caudal.



Comprobar el caudal de aceite como descrito en lo siguiente:  
Arrancar la motosierra. (ver capítulo «Arrancar el motor»)  
Sostener la motosierra aproximadamente 15 cm por encima de un tronco o el suelo (usar una base apropiada).

Si el engrase es suficiente, se puede ver una línea de aceite por debajo de la motosierra. Poner atención en la dirección del viento y no exponerse a la neblina de lubricante más de lo necesario.

**Advertencia:**

Una vez detenida la marcha del equipo es normal que durante algún tiempo puedan producirse pequeñas fugas de aceite de cadena que aún se encuentra en el sistema de conducción de aceite, en la guía y en la cadena. No se trata de ningún defecto. Utilice una base de recolección adecuada.

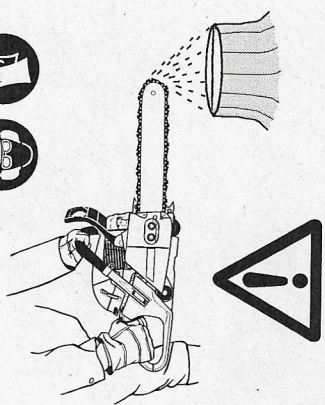

**C**

**Ajustar el engrase de cadena**



**¡Sólo si el motor está desconectado!**

La cantidad de suministro de aceite puede regularse con el tornillo de regulación (1). El tornillo de regulación se encuentra en el lado inferior del cárter.

La bomba de aceite está ajustada a un caudal medio por DOLMAR.

Para reajustar el caudal usar un destornillador y ajustar el tornillo:

- girar hacia la derecha para un caudal más pequeño
- girar hacia la izquierda para un caudal más grande.

Ya pequeñas modificaciones en el tornillo de ajuste (1) pueden influir en el caudal de aceite. Controlar durante el trabajo si hay suficiente aceite para la cadena en el tanque, rellenar en caso necesario.

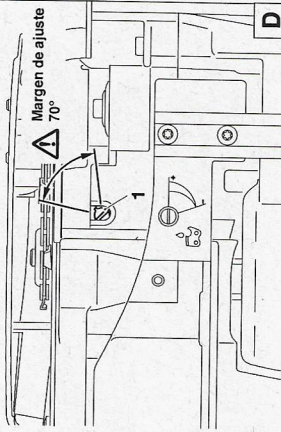

**D**

**Tomar combustible**



**¡PRESTAR ATENCIÓN A LAS RECOMENDACIONES DE SEGURIDAD!**

**¡Sólo si el motor está desconectado!**

Limpiar cuidadosamente las inmediaciones de los sectores de llenado para que no penetre ninguna impureza en el depósito de mezcla de combustible o de aceite.

Desmontar la tapa del depósito y llenarlo con la mezcla de combustible, respectivamente con el aceite para cadenas, hasta el borde inferior del tubo de carga. Proceda con cuidado, a efectos de no derramar mezcla de combustible o aceite para cadenas. Atornillar firmemente el tapón.

**¡Limpiar el tapón y el alrededor del tapón después de rellenar los depósitos!**



**Lubricar la cadena de sierra**

Para asegurar la lubricación suficiente de la cadena de la sierra, siempre debe haber bastante aceite para cadenas en el depósito. El contenido del depósito es suficiente para una marcha continua de 1/2 hora, aproximadamente. Controlar durante el trabajo si hay suficiente aceite para la cadena en el tanque, rellenar en caso necesario. **¡Sólo si el motor está desconectado!**

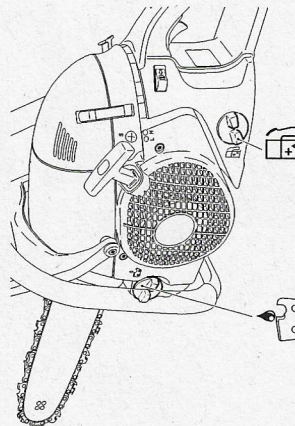

Aceite para cadenas Mezcla de combustible

**B**

Para poder garantizar el funcionamiento correcto de la bomba de aceite es necesario limpiar con regularidad la ranura-guía de aceite en el cárter del cigüeñal (2) así como el taladro de carga de aceite en el riel de sierra (3).

**Advertencia:**

Una vez detenida la marcha del equipo es normal que durante algún tiempo puedan producirse pequeñas fugas de aceite de cadena que aún se encuentra en el sistema de conducción de aceite, en la guía y en la cadena. No se trata de ningún defecto. Utilice una base de recolección adecuada.

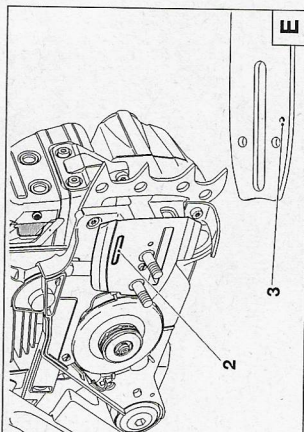

**E**

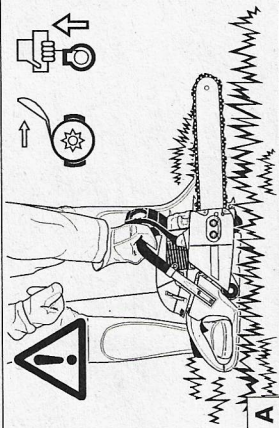

### Arrancar el motor

La motosierra solamente se debe poner en marcha una vez finalizado el montaje y el control de la misma!

Alejarse al menos 3 m del lugar de carga de combustible.

Ocupar una posición estable y poner la motosierra sobre el suelo de modo que el dispositivo de sierra no lo toque.

Poner en función el freno de cadena (bloquear).

Empujar la empuñadura de puente con una mano y apretar la motosierra hacia el suelo.

Colocar la punta del pie derecho en la protección de manos trasera.

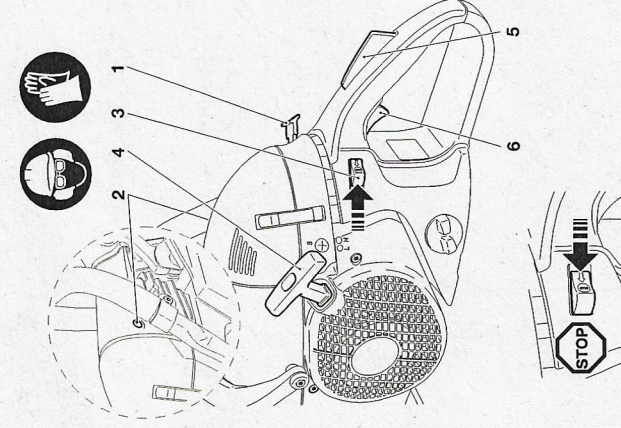

### Arranque en frío:

Tirar de la palanca de choke (1) hasta que ésta se enclave. En esto, a la vez es accionado el mecanismo de detención del medio gas.

Posicionar el interruptor /STOP (3) del encendido en la dirección indicada por la flecha.

Tirar del cable de arranque (4) lentamente hacia fuera hasta que se pueda percibir una resistencia (el pistón está delante del punto muerto superior).

Presionar la válvula de arranque (2) hacia adentro.

Ahora tirar el cable de arranque rápidamente y con mucha fuerza hasta que ocurra la ignición (audible).

**Atención:** No tirar el cable por más de aproximadamente 50 cm y sólo retrocederlo manual y lentamente.

Presionar la válvula de arranque (2) hacia adentro.

Presionar hacia dentro la palanca de choke (1) y tirar nuevamente de la cuerda de arranque. En cuanto el motor haya arrancado, asir la empuñadura (la tecla de bloqueo de seguridad (5) es accionada mediante la palma de la mano) y accionar levemente el acelerador (6). La detención de medio gas es liberada y el motor se encuentra en marcha en vacío.

**Atención:** Poner el motor en vacío inmediatamente que marque, en otro caso daños pueden ocurrir en el freno de cadena.

Ahora soltar el freno de cadena.

### Arranque en caliente:

Según descrito bajo Arranque en frío, pero antes de iniciar el start sacar una vez la palanca de choke (1) para introduciría nuevamente acto seguido para activar el mecanismo de detención de medio gas.

### Parar el motor

Posicionar en „STOP“ el interruptor /STOP del encendido.

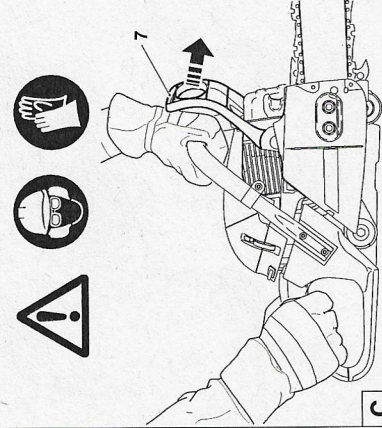

### Controlar el freno de cadena

Antes de iniciar el trabajo debe controlarse, sin excepción, el freno de la cadena.

Arrancar el motor según la descripción (adoptar una posición firme y colocar la motosierra sobre el suelo, de tal modo que el dispositivo de aserrado quede libre).

Asir firmemente la empuñadura de puente con una mano, y con la otra mano sujetar el asidero.

Dejar marchar el motor a una velocidad media y presionar con el dorso de la mano la protección de manos (7) en la dirección de la flecha hasta que quede bloqueado el freno de la cadena.

La cadena de la sierra debe detenerse inmediatamente.

Llevar inmediatamente el motor a la posición de marcha en vacío y volver a soltar el freno de la cadena.

**Atención:** Si la cadena de sierra no se detuviera inmediatamente después de la prueba, no debe iniciarse la tarea bajo ningún concepto. Acuda sin falta a un taller especializado de DOLMAR.

### Ajustar el carburador

**ATENCIÓN:** ¡El ajuste del carburador solo puede ser realizado por un taller oficial DOLMAR!

**DOLMAR**



### SERVICIO

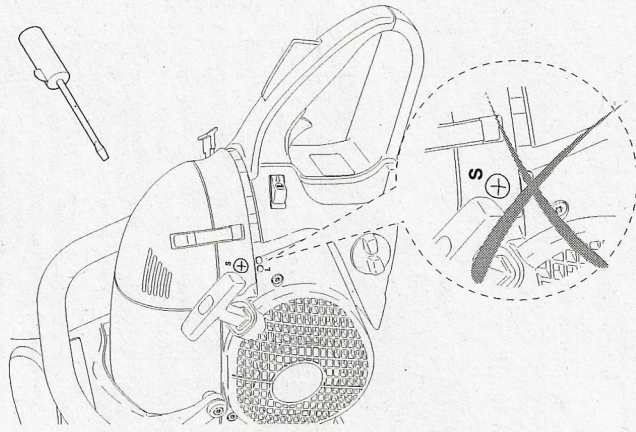

El usuario del aparato solo puede realizar las correcciones del tornillo de ajuste (S). ¡Si la herramienta de corte gira en vacío (no se acciona la palanca de gases), deberá ajustarse inmediatamente la marcha en vacío!

¡El ajuste de la marcha en vacío no puede realizarse hasta después de montar y comprobar el aparato completamente!

Debe realizarse con el motor caliente, un filtro de aire limpio y la herramienta de corte montada correctamente.

Realizar el ajuste con un destornillador (ancho de hoja 4 mm).

### Ajustar la marcha en vacío

Desenroscar el tornillo de ajuste (S) en sentido contrario a las agujas del reloj; la marcha en vacío disminuye.

Enroscar el tornillo de ajuste (S) en el sentido de las agujas del reloj; la marcha en vacío aumenta.

**Atención:** Si la herramienta de corte no se detiene incluso después de corregir la marcha en vacío, no utilizar el aparato bajo ningún concepto. ¡Llevarlo a un taller oficial DOLMAR!

### Aplicación en invierno

Para prevenir el congelamiento del carburador, que se produce con temperaturas bajas y humedad elevada, y para alcanzar con mayor rapidez la temperatura de marcha, partiendo de temperaturas bajo + 5°C, puede absorberse aire caliente a través del cilindro.

Quitar el capot de filtro (véase Limpiar el filtro de aire)

Retirar el elemento filtrador (10) y colocarlo en la posición **B** para operación invernal.

Con temperaturas superiores a + 5°C debe siempre aspirar aire frío. **¡De no a tiempo parar la máquina, el cilindro y el pistón pueden sufrir daños!**

Con temperaturas de más de + 5°C, colocar el elemento filtrador (10) en la posición **A** para operación normal.

Posición **A**  - operación normal

Posición **B**  - operación invernal

Recolocar el capot de filtro.

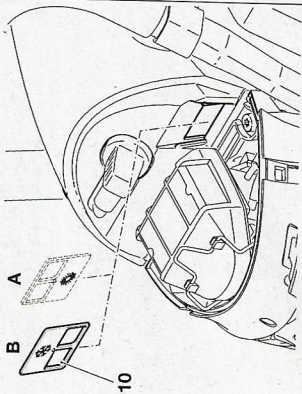

**B**

### MANTENIMIENTO

#### Afilar la cadena de sierra



**PRECAUCIÓN:** ¡Previamente a todos los trabajos que se realicen en la guía y en la cadena, debe desconectarse sin falta el motor, quitarse el capuchón de bujía (véase recambio de bujía) y llevarse guantes protectores!

**La cadena de la sierra debe afilarse cuando:**

se produce aserrín similar a polvo de madera al serrar madera húmeda.

la cadena penetra la madera sólo con gran fuerza.

se puede ver daños en el canto cortado.

al serrar la motosierra gira hacia la izquierda o hacia la derecha.

En este caso se ha reafilado la cadena de modo no uniforme.

**Importante:** afilar con frecuencia y remover poco material

En la mayoría de los casos basta limar 2-3 veces.

Después de haber reafilado varias veces personalmente, dejar reafilat la cadena en un taller especializado.

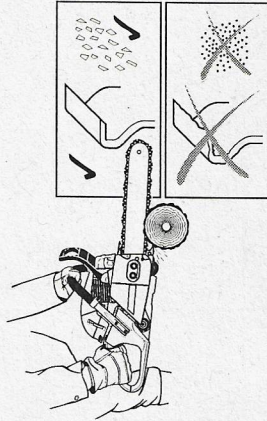

**A**

#### Criterios para el afilado:

**ATENCIÓN:** Utilice exclusivamente las cadenas y las guías admitidas para esta sierra (consultar el extracto de la lista de repuestos)

Todos los dientes de cepillo deben tener la misma longitud (a). ¡Si los dientes tienen longitudes diferentes, causan una marcha irregular y acaso una ruptura de la cadena!

Longitud mínima de los dientes de sierra: 3 mm. No volver a afilar la cadena de la sierra cuando se haya alcanzado la longitud mínima de la muela de sierra. (Véase, extracto de la lista de repuestos\* y el capítulo „nueva cadena de sierra“).

La distancia entre el tope de profundidad y el filo determina el espesor de la viruta.

Los mejores cortes se logran con una distancia del tope de profundidad de 0,64 mm (.025”).

**ATENCIÓN:** ¡Una distancia demasiado grande aumenta el peligro de repulsiones!

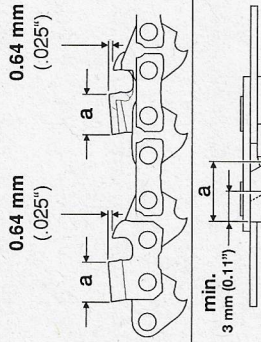

**B**

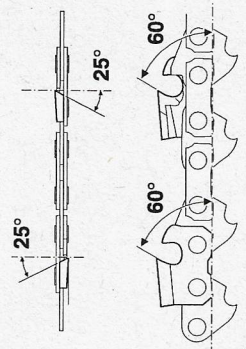

**C**

Es absolutamente necesario que el ángulo de afilado de 25° sea idéntico en todos los dientes de sierra. ¡Ángulos diferentes causan una marcha irregular de la cadena, acaloran el desgaste y provocan rupturas de la cadena!

El ángulo de ataque de la muela de sierra de 60° depende de la profundidad de penetración de la lima redonda. Si se guía la lima correctamente, el ángulo de ataque correcto resulta automáticamente.

### Limar y guiar la lima

Para el afilado, usar la portallimas con una lima redonda construida especialmente para cadenas de sierra. Limas redondas normales no son apropiadas. Ver accesorios para el número de pedido.

Afilar la primera mitad del diente con una lima redonda para cadenas, de  $\varnothing$  5,5 mm. Luego, usar  $\varnothing$  4,8 mm.

La lima debe afilar sólo al empuje hacia adelante (flecha). Al empuje hacia atrás levantarla de la madera.

Primero afilar el diente de cepillo más pequeño. La longitud de este diente es la medida teórica para todos los otros dientes de la cadena de sierra.

La forma de dientes nuevamente colocados debe ser adaptada exactamente a la forma de los dientes usados, también en las superficies de deslizamiento.

Guiar la lima de modo horizontal (a  $10^\circ$  del riel de sierra).

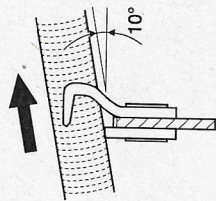

D

El portallimas facilita la conducción de la lima; lleva marcas para el ángulo de afilado correcto de  $25^\circ$  (orientar las marcas paralelas a la cadena de la sierra) y limita la profundidad de hundimiento (4/5 del diámetro de la lima). Consultar el N° de pedido en la lista de accesorios.

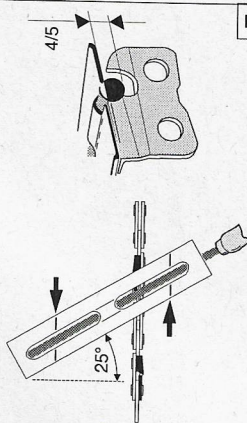

E

Después de resillar comprobar la altura del tope de profundidad con el calibrador de cadena. (Ver accesorios para el número de pedido).

Corregir también cobrantes mínimos con la lima plana especial (1) (Ver accesorios para el número de pedido).

Redondear el tope de profundidad (2).

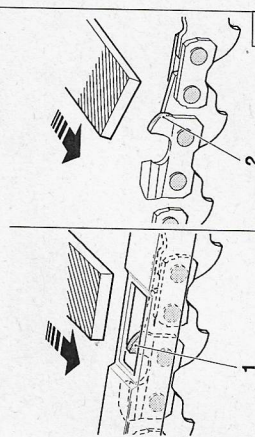

F



### Limpeza del interior de la cinta de freno y de la rueda dentada para cadena

**PRECAUCIÓN:** ¡Previamente a todos los trabajos que se realicen en la guía y en la cadena, debe desconectarse sin falta el motor, quitarse el capuchón de bujía (véase recambio de bujía) y llevarse guantes protectores!

**PRECAUCIÓN:** ¡La motosierra solamente se debe poner en marcha una vez finalizado el montaje y el control de la misma!

Quitar la protección de la rueda dentada para cadena (1) (véase capítulo „PUESTA EN MARCHA“ B) y limpiar el interior con un pincel.

Quitar la cadena de la sierra (3) y la guía de la sierra (2).

Desatornillar el tornillo (4) y quitar la chapa-guía (5).

Desatornillar el tornillo (6) y quitar la cubierta de la mecánica del freno (7).

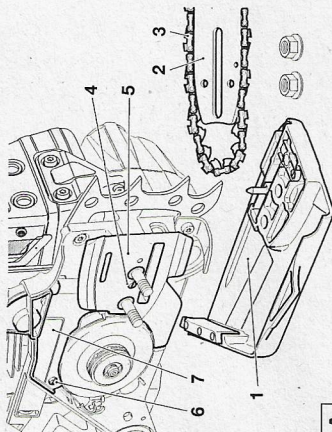

A

Limpiar la chapa-guía (5) y la cubierta de la mecánica del freno (7). Limpiar con un pincel todo el interior, especialmente la zona de la mecánica del freno (11).

Prestar atención a que no permanezcan residuos en la ranura portaceite (10).

### ATENCIÓN:

La palanca (8) fijada por medio de la cubierta protectora de la mecánica del freno (7). Antes de montar la cubierta haya que controlar las posiciones correctas de la palanca y de la espiga.

Primero, montar la cubierta de la mecánica del freno (7), después la chapa-guía (5).

Para el montaje de la guía, de la cadena de la sierra y de la protección de la rueda dentada para cadena, véase el capítulo „PUESTA EN MARCHA A-H“.

**Después de haber efectuado el montaje, hay que efectuar una prueba funcional del freno de cadena (véase el capítulo „CONTROLAR FRENO DE CADENA“).**

### NOTA:

El freno de cadena es un dispositivo de seguridad muy importante y como cada parte sometido a desgaste.

La examinación y el mantenimiento regulares sirven para su propia seguridad y deben ser efectuados por un taller especializado de DOLMAR.

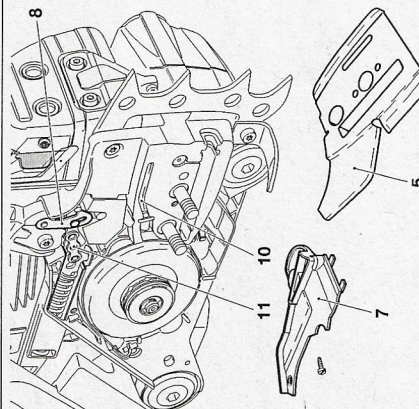

B

**DOLMAR**

**SERVICIO**

## Limpiar la guía de sierra

**ATENCIÓN:** ¡Ponerse guantes protectores!

Los rielles de la guía deben examinarse periódicamente por posibles fallas y deben limpiarse con una herramienta adecuada.



## Nueva cadena de sierra

**ATENCIÓN:** Utilice exclusivamente las cadenas y las guías admitidas para esta sierra (consultar el extracto de la lista de repuestos)

Antes de montar una cadena de sierra nueva es necesario controlar el estado del piñón. Piñones desgastados (12) causan daños en la cadena de sierra nueva y por eso deben ser cambiados.

Quitar la protección de la rueda dentada para cadena (Véase capítulo „PUESTA EN MARCHA” B)

Quitar la cadena de la sierra y la guía de la sierra.

Quitar la anilla de seguridad (13).

**CAUTION:** La anilla de seguridad salta de la ranura. Para que no salte, asegurar la anilla con el pulgar en el momento de quitarla.

Retirar la arandela de tope (15).

Sustituir la rueda de cadena rotada (12) por otra nueva (16) (para el n.º de pedido véase „Extracto de la lista de piezas de repuesto”)

Montar la rueda de cadena nueva, las arandelas de tope y la anilla de seguridad.

Para el montaje de la guía, de la cadena de la sierra y de la protección de la rueda dentada para cadena, véase el capítulo „PUESTA EN MARCHA A-H”.

### ADVERTENCIA:

¡Como nuevas cadenas de sierra suelen alargarse, hay que controlar frecuentemente la tensión de cadena (véase „Control de la tensión de cadena”)

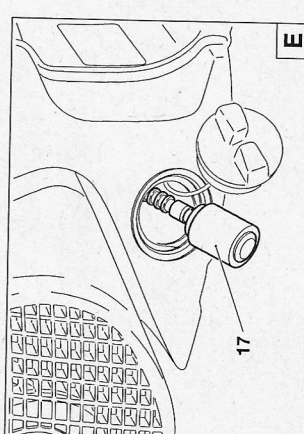
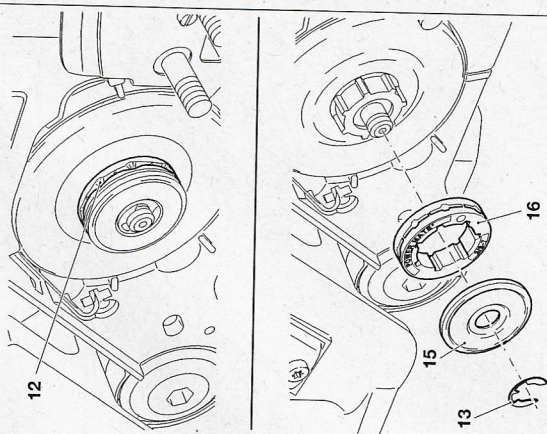

## Cambiar la cabeza de aspiración

El filtro de fieltro (17) de la cabeza de aspiración puede estar obstruido. Para poder garantizar una alimentación de combustible perfecta para el carburador, se debe cambiar la cabeza de aspiración cada 3 meses.

Para su recambio, extraer la cabeza de aspiración con un gancho de alambre a través de la abertura del depósito de combustible.

## Limpiar el filtro de aire



**ATENCIÓN:** Cuando aplicando aire comprimido para la limpieza, siempre lleve gafas protectoras para evitar lesionar los ojos!

El filtro no debe limpiarse con combustible.

Desenclavar el clip de cierre de la cubierta de filtro (1) por medio de una llave multituso y quitar la cubierta (2).

Sacar el choke (3) para evitar que ensuciamientos entren en el carburador.

Desenganchar el estribo de sujeción del filtro de aire (4) presionándolo en la dirección indicada por la flecha, en el dibujo. Sacar hacia arriba el filtro de aire (5).

**ATENCIÓN:** Cubrir la boca de aspiración con un paño limpio para impedir la entrada de partículas de suciedad en el carburador.

**Uso de los filtros:** El filtro de vellón se usa en condiciones secas o polvorosas de trabajo. El filtro de nylon sirve para condiciones húmedas de trabajo.

Limpiar el filtro de aire con un pincel o un cepillo blando.

**Limpiar el filtro de vellón:** Golpéalo suavemente, o con caucho, ya que entonces la suciedad será presionada en la tela. Enjuague los filtros de vellón muy ensuciados en lejía jabonosa tibia, que se usa en lavaplatos comerciales. Limpie el filtro de vellón tan solo cuando manifiesta una pérdida perceptible de potencia. Cuando, una vez limpiado, el filtro no manifiesta un mejoramiento perceptible de potencia, deberá sustituir el filtro por otro.

**Limpieza del filtro de nylon, tamiz de nylon en la tapa del filtro y del filtro previo:** Tratarlo con pincel, brocha suave, o soplarlo cuidadosamente por dentro con aire comprimido. Filtros de nylon muy ensuciados deben ser lavados con lejía jabonosa tibia, que se usa en lavaplatos comerciales. En caso de mucha suciedad, limpie el filtro con mayor frecuencia (varias veces al día). Solamente un filtro de aire limpio aseguran una potencia óptima del motor.

**Nota sobre el filtro previo:** Adicionalmente pueden taparse las ranuras de ventilación (2a) con un filtro previo autoadhesivo de nylon. Limpiar el área correspondiente antes de colocarlo. El filtro previo está incluido en los accesorios.

Dejar secar el filtro de aire completamente.

Volver a unir la parte superior y la parte inferior.

Antes de montar el filtro de aire, controlar la diapeta del choke acerca de ensuciamientos; dado el caso eliminarlos mediante un pincel.

**ATENCIÓN: ¡En caso de daños cambiar el filtro inmediatamente! Las piezas de tejido arrancadas y las partículas gruesas de suciedad pueden destruir el motor.**

Insertar el filtro de aire (5) y bajar a la vez presionándolo con pulgar e índice el estribo de sujeción (4) hasta que se enclave. Introducir el choke (3) y accionar una vez el acelerador para desactivar el medio gas.

Colocar la cubierta de filtro (2) y fijarla con los clips de cierre (1).

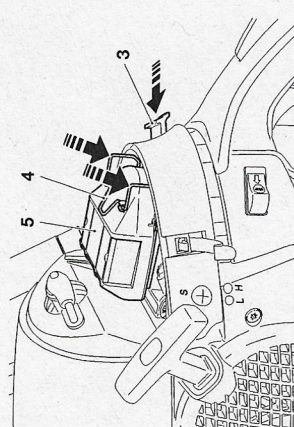
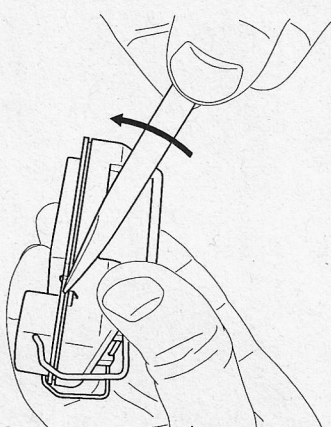
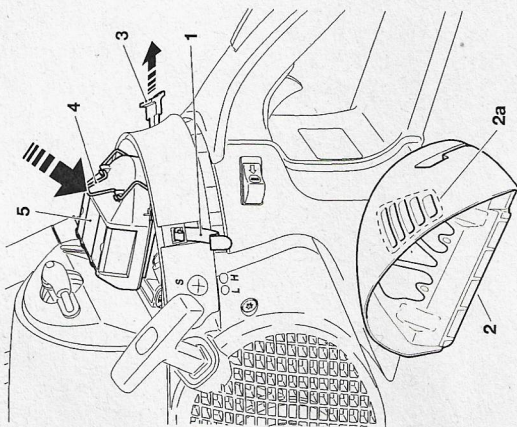

A

E

### Cambiar la bujía



**ATENCIÓN:** No tocar la bujía o la tapa bujía al marchar el motor (alto voltaje).

Efectuar el mantenimiento sólo si el motor está parado. El motor caliente puede ocasionar quemaduras. ¡Usar siempre guantes de protección!

Cambiar la bujía si el cuerpo aislador está dañado, una merma grande de los electrodos ocurre o los electrodos están sucios o cubiertos de aceite.

Quitar la tapa del filtro (véase «Limpiar el filtro de aire»).

Quitar el capuchón de bujía (6) de la bujía. La bujía solamente debe desmontarse mediante la llave combinada adjunta.

**La distancia entre los electrodos**

La distancia entre los electrodos debe ser de 0,5 mm.

**ATENCIÓN:** Usar sólo las bujías siguientes NGK BPMR 7A o BOSCH WSR 6F.

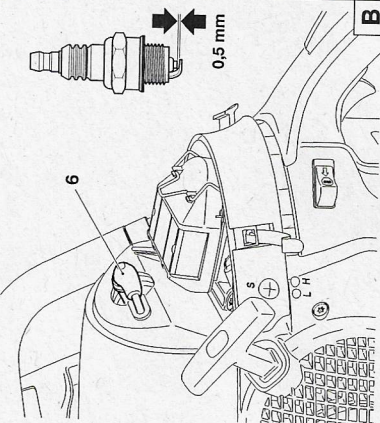

### Controlar la chispa de encendido

Introducir, sólo según indicado en el dibujo, la llave multiuso (7) por entre la cubierta protectora y el cilindro.

**¡ATENCIÓN!** ¡NO introducir la llave en el asiento para la bujía! ¡Sólo realizar el contacto con el cilindro (en caso contrario puede resultar una avería del motor)!

Apretar la bujía desmontada (8) con el conector de bujía firmemente colocado mediante unas tenazas aisladas contra la llave (¡no en dirección del asiento de bujía!).

Empujar el interruptor /STOP (9) del encendido en la dirección indicada por la flecha.

Tirar con fuerza del cable de arranque.

Si el funcionamiento es correcto se debe ver una chispa cerca de los electrodos.

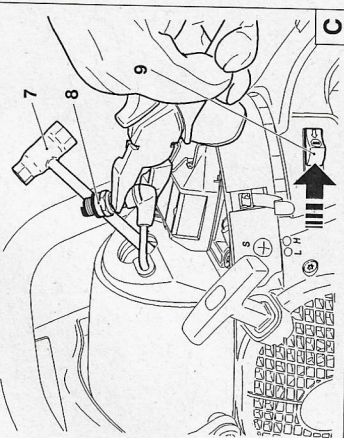

### Controlar los tornillos del silenciador



**Atención:** ¡Está prohibido reapretar los tornillos del silenciador si el motor está caliente!

Controlar la posición fija de los tornillos del silenciador (10). Caso que estén algo sueltos, apretarlos a fuerza de mano (Atención: ¡no forzar en el giro de apriete!).

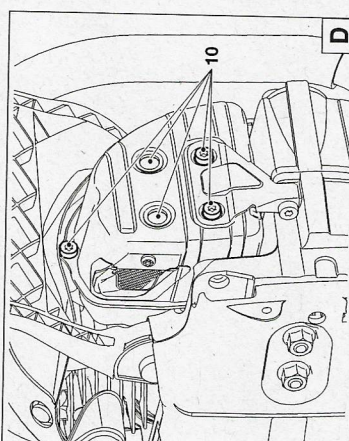

### Recambio de la cuerda de arranque / Recambio del muelle recuperador

Desatornillar los tornillos (1).

Quitar la carcasa del ventilador (2).

**ADVERTENCIA:** Los tornillos (1) están asegurados de tal manera que no pueden caer de la carcasa.

**ATENCIÓN: ¡Peligro de lesiones! ¡Sólo debe desatornillar el tornillo (5) al estar relajado el muelle recuperador!**

Si desea cambiar la cuerda de arranque aunque no esté rota, primero debe relajar el muelle recuperador del tambor de cable (3).

A esto, en el tirador de arranque sacar completamente la cuerda de la carcasa del ventilador.

Sujetar el tambor de cable con una mano y apretar con la otra la cuerda en la entalladura (4).

Dejar subir cuidadosamente el tambor de cable hasta que el muelle recuperador esté completamente relajado.

Desatornillar el tornillo (5) y quitar la arandela (6).

Sacar cuidadosamente el tambor de cable.

**ATENCIÓN: ¡Peligro de lesiones! ¡Puede salir soltando el muelle recuperador!**

Eliminar todos los restos de la cuerda.

Enhebrar la cuerda nueva ( $\varnothing$  3,5 mm, 980 mm de longitud) según indicado en el dibujo (no olvidar la arandela (8)) y hacer un nudo en cada extremo de la cuerda.

Enhebrar el nudo (9) en el tambor de cable (3).

Enhebrar el nudo (10) en el tirador de arranque (7).

Colocar el tambor de cable girándolo ligeramente hasta que reaccione el muelle recuperador.

Atornillar tornillo (5) con arandela (6) y apretarlo.

Posicionar la cuerda en la entalladura (4), situada en el tambor de cable y girar el tambor con la cuerda dos veces en el sentido de las agujas del reloj.

Sujetar el tambor de cable con la mano izquierda y eliminar las torsiones de la cuerda con la mano derecha, tensar la cuerda y sujetarla.

Soltar cuidadosamente el tambor. La fuerza del muelle enrolla la cuerda en el tambor.

Repite el proceso tres o cuatro veces más. Ahora, el tirador de arranque debe encontrarse en posición vertical hacia la carcasa del ventilador.

**NOTA:** Una vez tirada la cuerda completamente hacia afuera, el tambor debe poder ser girado al menos 1/4 de vuelta en sentido contrario a la fuerza del muelle recuperador.

**ATENCIÓN: ¡Peligro de lesiones! Una vez desenrollada la cuerda, es menester asegurar el tirador de arranque, ya que ésta se recobraría instantáneamente en caso de desatarse involuntariamente el tambor.**

### Recambio del muelle recuperador

Desmontar la carcasa del ventilador y el tambor de cable (véase arriba).

**ATENCIÓN: ¡Peligro de lesiones! Un muelle roto o partido puede saltar fuera de la cápsula.**

Muelles recuperadores de recambio vienen suministrados en estado pretensado dentro del tambor. **CUIDADO: el muelle puede saltar hacia fuera.** Un muelle saltado hacia fuera puede ser recolectado, como mostrado a la izquierda.

Antes de recolocar en la carcasa del ventilador, engrase el nuevo muelle recuperador (11) ligeramente con grasa de aplicación múltiple, número de pedir 944 360 000.

Monte el tambor de cuerda y la carcasa del ventilador (véase arriba).

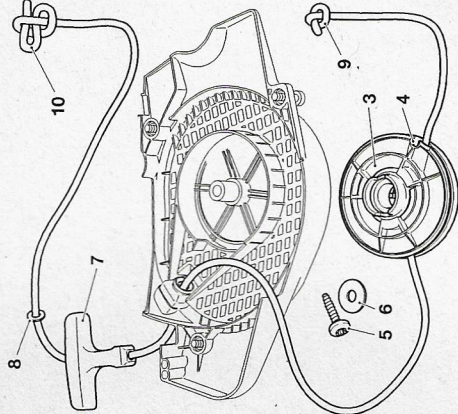
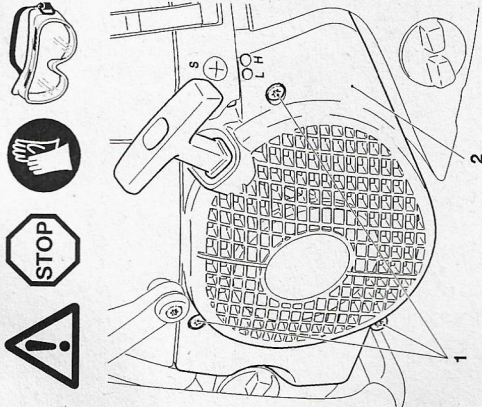
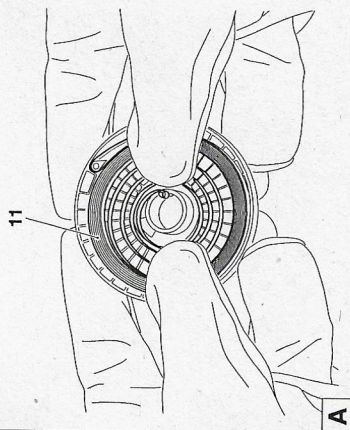

### Montaje de la carcasa del ventilador

- Posicionar la carcasa del ventilador (13).
- Colocar los tornillos (14) en los agujeros de alojamiento.
- Levantar levemente la cubierta del motor (15) y enclavar mediante el pulgar desde abajo la oreja de fijación (16) en la carcasa del ventilador (véase flecha).
- Enderizar la carcasa del ventilador, presionarla levemente contra la motosierra y tirar a la vez del tirador de arranque hasta que agarre el dispositivo de arranque.
- Apretar los tornillos (14).

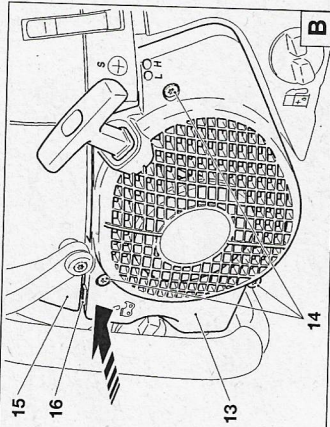

### Limpiar el compartimiento del cilindro



- Saque la capota de filtro y el filtro de aire.
- Saque la clavija de la bujía y destornille la bujía.
- Empuje la válvula de arranque hacia adentro y desenganche el freno de cadena.
- Exprima lateralmente el paso de cable con su cable de arranque.
- Destornille los dos tornillos al dorso de la cobertera.
- Destornille el tornillo del eje de protección de manos, y retire el casquillo.
- Levante la cobertera desde el paso de guía del tubo flexible de aspiración, y remuévala.

**IMPORTANTE: Recoloque el filtro de aire y sujételo, atornille la bujía y aprétela a mano. Coloque la clavija de la bujía y retire la válvula de arranque.**

Quitar la carcasa del ventilador y la conducción de aire.

**ATENCIÓN: Cuando aplicando aire comprimido para la limpieza, siempre lleve gafas protectoras para evitar lesionar los ojos!**

El total del área descubierta (17) puede ser limpiado con una brocha y con aire comprimido.

Para la limpieza de las aletas de cilindro, sirve un cepillo limpiabotellas.

Con ayuda del limpiador de aletas del cilindro, limpiar la zona entre las aletas o entre las aletas y el soporte.

Evitar los movimientos bruscos. Prestar atención de no dañar los cables de cortocircuito y de encendido.

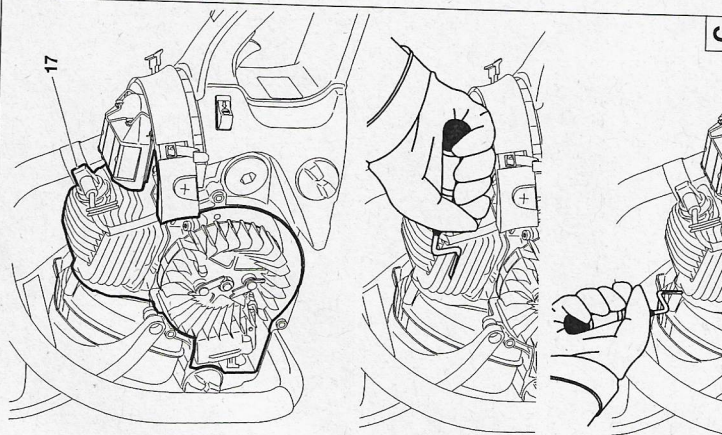

### Recambio/limpieza de la rejilla parachispas

La rejilla parachispas debe revisarse y limpiarse con regularidad. ¡Es necesario dejar enfriar el motor!

Suelte el tornillo (18) y renueve la rejilla parachispas (19).

**Precaución:** No utilice objetos afilados o puntiagudos para limpiar la rejilla, ya que los alambres de la rejilla podrían dañarse o deformarse.

Vuelva a montar la rejilla parachispas y ajuste el tornillo.

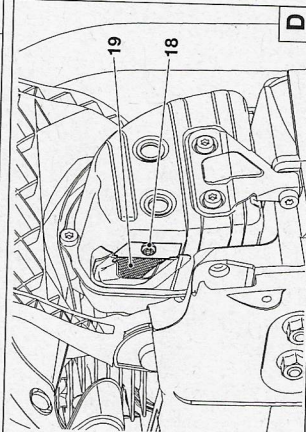

### Instrucciones para el mantenimiento regular

A efectos de lograr una prolongada vida útil, de evitar daños y de asegurar el pleno funcionamiento de los dispositivos de seguridad, los trabajos de mantenimiento descritos a continuación deberán realizarse con regularidad. Los derechos de garantía se reconocerán solamente si estos trabajos se han realizado de forma regular y reglamentaria. ¡La no observación de estas instrucciones puede originar accidentes!

El operador de la motosierra debe realizar sólo los trabajos de mantenimiento descritos en las instrucciones de manejo. Todos los demás trabajos deben ser llevados a cabo por un taller especializado de DOLMAR.

En general	Motosierra completa	Página
	Limpiar el exterior y examinar por daños. Dejar efectuar reparaciones inmediatamente por un taller especializado	19-20
	Afilar con regularidad, recambiar a tiempo	
	Hacer la inspección de seguridad en el servicio DOLMAR	
	Verificar, para que el desgaste de las superficies de rodadura sea uniforme. Recambiar a tiempo.	12, 22
	Examinar por daños. Recambiar en caso de daños.	25
<b>Antes de cada puesta en marcha</b>	Examinar por posibles fallas y examinar el filo. Controlar la tensión de la cadena	19-20
	Examinar por daños	12
	Prueba de funcionamiento	15
	Prueba de funcionamiento	16
	Prueba de funcionamiento	16
	Examinar hermeticidad	
<b>Cada día</b>	Limpiar	23
	Examinar por daños, limpiar el taladro de carga de aceite	22
	Limpiar, especialmente la ranura-guía de aceite	15, 21
	Examinar (cadena no debe girarse)	17
<b>Cada semana</b>	Limpiar, a efectos de garantizar la perfecta circulación del aire de refrigeración	9
	Limpiar, a efectos de garantizar la perfecta circulación del aire de refrigeración	26
	Examinar y cambiar si es necesario	24
	Examinar si presenta obstrucciones, limpiar la rejilla parachispas	9, 26
	Examinar	11
	Comprobar el estado y el montaje firme	
<b>Cada 3 meses</b>	Cambiar	22
	Limpiar	
<b>Anual</b>	Hacer realizar una inspección por un taller especializado	
<b>Antes de almacenar</b>	Limpiar el exterior y examinar por daños. Dejar efectuar reparaciones inmediatamente por un taller especializado	
	Desmontar, limpiar y lubricar ligeramente	
	Limpiar la ranura-guía de la guía de cadena	
	Descargar y limpiar	
	Dejar marchar el motor hasta el agotamiento de combustible	22

### Servicio, piezas de repuesto y garantía

#### Mantenimiento y reparaciones

El mantenimiento y la reparación de modernas motosierras de gasolina y dispositivos de seguridad requieren una formación técnica especial así como un taller equipado con herramientas especiales y dispositivos de prueba.

Por eso recomendamos dejar realizar todos los trabajos no descritos en estas instrucciones de manejo por un taller de DOLMAR. Nuestros prácticos tienen la formación, la experiencia y el equipo necesarios para ofrecerte la solución más económica.

En la página web [www.dolmar.com](http://www.dolmar.com) hallará los establecimientos especializados de DOLMAR.

## Piezas de repuesto

La seguridad funcional en el servicio continuo y la seguridad de su motosierra dependen entre otras cosas de la calidad de las piezas de repuesto. Usar sólo piezas de repuesto de origen DOLMAR, identificadas como sigue:



Estas piezas son producidas especialmente para su tipo de motosierra y por eso aseguran una óptima calidad del material, de la exactitud dimensional, del funcionamiento y de la seguridad.

Piezas de repuesto de origen DOLMAR se pueden comprar al comerciante especializado. Tiene las listas de piezas de repuesto con los números de pedido requeridos y está siempre al tanto mejor de innovaciones en la oferta de piezas de repuesto. Prestar atención a que al utilizar piezas de repuesto no de origen DOLMAR, DOLMAR no puede conceder una garantía.

## Garantía

DOLMAR garantiza una calidad perfecta y paga para retoques, es decir para el cambio de piezas defectuosas por razón de defectos del material o de fabricación que ocurren dentro del plazo de garantía después del día de compra. Prestar atención a que en algunos países las condiciones de garantía sean diferentes. En caso de duda dirigirse a su vendedor. Es responsable para la garantía del producto.

Esperamos que Vd. tenga comprensión para que en los casos siguientes la garantía deje de aplicarse. Estos son daños por:

- No observación de las instrucciones de manejo.
- Omisión de trabajos de mantenimiento y limpieza necesarios.
- Ajuste inadecuado del carburador.
- Desgaste normal.
- Sobrecarga evidente por sobrepaso permanente de la potencia máxima.
- Uso de guías y cadenas de sierra no admitidos.
- Uso de longitudes de la guía y de la cadena no admitidas.
- Uso de fuerza, tratamiento inadecuado, uso impropio o accidente.
- Avería por recalentamiento debido a ensuciamientos en la caja del ventilador.
- Reparaciones por personas no experimentadas o reparaciones inadecuadas.
- Uso de piezas de repuesto inadecuadas o de piezas no de origen DOLMAR, si han provocado el daño.
- Uso de combustibles inadecuados o viejos.
- Daños provocados por las condiciones de aplicación del alquilamiento profesional.
- Por omisión del reajuste en tiempo oportuno de los tornillos externos.

Trabajos de limpieza, mantenimiento y ajuste no son incluidos en la garantía. Dejar realizar todos los trabajos que afectan la garantía por un comerciante especializado de DOLMAR.

## Localización de averías

Avería	Sistema	Observación	Causa
Cadena no marcha	Freno de cadena	Motor marcha	Freno de cadena puesto en función
Motor no arranca o solo con gran dificultades	Sistema de encendido	Hay chispa de encendido No hay chispa de encendido	Defecto en alimentación de combustible, sistema de compresión, avería mecánica Accionado el conmutador STOP, fallas o cortocircuito en los cables, defecto del capuchón de bujía o de la bujía.
	Alimentación de combustible	Depósito de combustible lleno	Choke en posición incorrecto, carburador defectuoso, cabeza de aspiración sucia, tubería de combustible quebrada o interrumpida
	Sistema de compresión	En el interior	Junta al pie del cilindro defectuosa, retenes radiales del eje defectuosos, cilindro o aros de pistón defectuosos
	Avería mecánica	Al exterior	Bujía no cierra herméticamente
Arranque en caliente difícil	Carburador	Dispositivo de arranque no engrana	Muelle en dispositivo de arranque roto, componentes rotos en el interior del motor
Motor arranca, pero no marcha	Alimentación de combustible	Depósito cargado (comb.) Chispa de encendido	Ajuste del carburador incorrecto
Potencia insuficiente	Posiblemente varias sistemas al mismo tiempo	Motor marcha en vacío	Ajuste incorrecto de las r.p.m. en marcha sin carga, cabeza de aspiración o carburador sucios, ventilación del depósito defectuosa, tubería de combustible interrumpida, cable defectuoso, I/STOP-Interruptor defectuoso, válvula de arranque ensuciada
No engrase de cadena	Depósito de aceite Bomba de aceite	No hay aceite en la cadena de sierra	Filtro de aire sucio, ajuste del carburador incorrecto, silenciador obstruido, canal de salida de humos en el cilindro atrancado, la rejilla parachispas obstruida.
			Depósito de aceite vacío Ranura-guía de aceite sucia El tornillo de ajuste de la bomba de aceite está desajustado.

## Extracto de la lista de piezas de repuesto PS-7310 PS-7910

Usar sólo piezas de repuesto de origen DOLMAR. Dejar realizar reparaciones y remplazos de otras piezas por un taller especializado de DOLMAR.



Pos. No. DOLMAR	No.	Denominación
1	415 038 655	Guía de la sierra 38 cm (15")
	415 045 655	Guía de la sierra 45 cm (18")
	415 050 655	Guía de la sierra 50 cm (20")
	415 060 655	Guía de la sierra 60 cm (24")
	415 070 455	Guía blindada 70 cm (28")
2	528 099 760	Cadena de la sierra 3/8" x 38 cm
	528 099 768	Cadena de la sierra 3/8" x 45 cm
	528 099 772	Cadena de la sierra 3/8" x 50 cm
	528 099 784	Cadena de la sierra 3/8" x 60 cm
	528 099 794	Cadena de la sierra 3/8" x 70 cm
3	952 020 140	Protector de cadena para 38 cm
	952 020 150	Protector de cadena para 45/60 cm
	952 020 160	Protector de cadena para 60 cm
	952 030 180	Protector de cadena para 70 cm
4	038 213 103	Protector del piñón, cpl.
5	923 208 004	Tuerca hexagonal M8
6	941 719 133	Llave combinada SW 19/13
7	940 827 000	Destornillador acodado
8	944 340 001	Atornillador del carburador
9	010 114 010	Cabezal de aspiración
10	010 114 050	Combustible-Tapón, depósito de aceite, cpl.
11	963 228 030	Anillo toroidal 28x3 mm
12	965 603 021	Bujía
13	108 164 020	Cuerda de arranque 3,5x960 mm
14	038 173 011	Filtro de aire (nilón)
15	038 173 101	Filtro de aire tipo vellón
16	038 162 024	Tambor de cuerda completo
17	119 224 070	Rueda de cadena 3/8"
	038 174 920	Parachispas completo

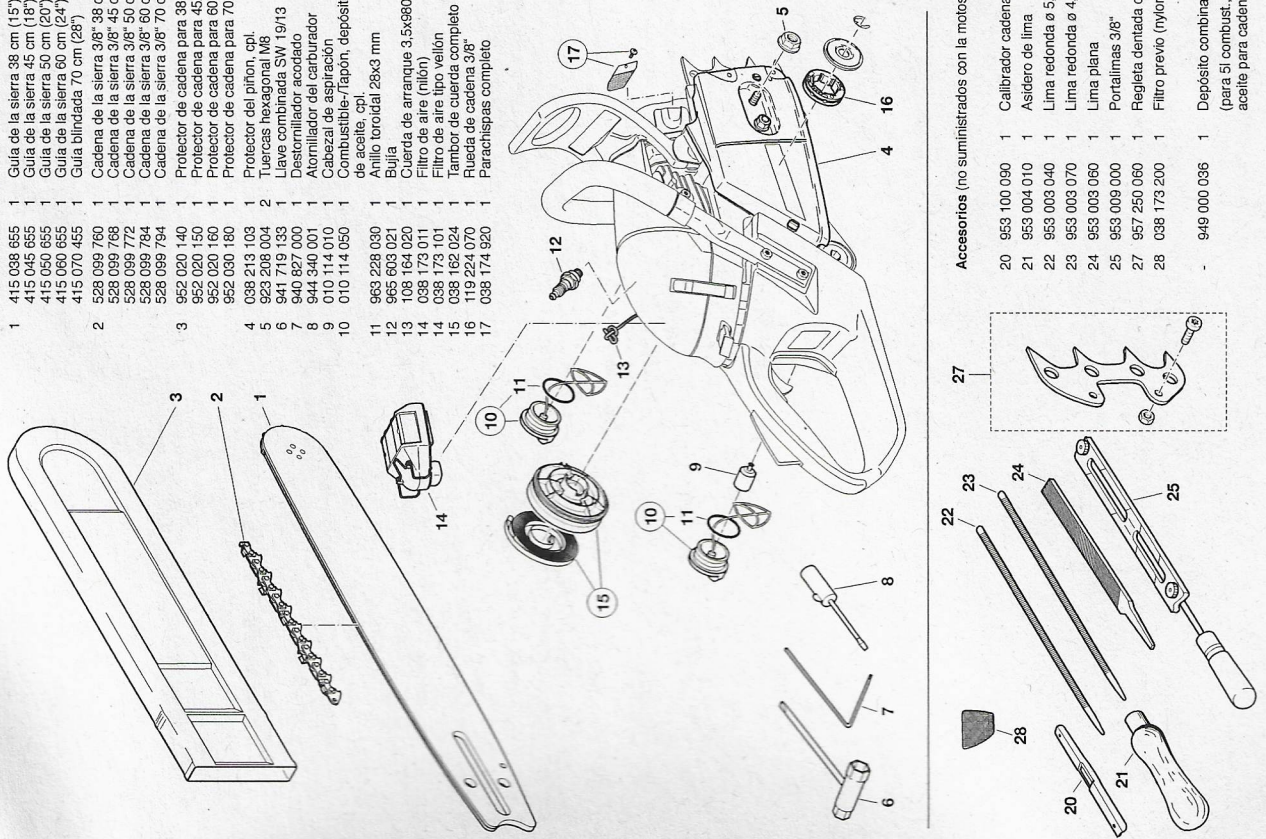

Accesorios (no suministrados con la motosierra)

20	953 100 090	1	Calibrador cadena
21	953 004 010	1	Asidero de lima
22	953 003 040	1	Lima redonda ø 5,5 mm
23	953 003 070	1	Lima redonda ø 4,8 mm
24	953 003 060	1	Lima plana
25	953 009 000	1	Portalimas 3/8"
27	957 250 060	1	Regleta dentada cpl.
28	038 173 200	1	Filtro previo (nylon)
	949 000 036	1	Depósito combinado (para 5l combust., 3l aceite para cadenas)

## Declaración de Conformidad CE

Nosotros en calidad de fabricante  
dirección empresarial  
**Makita Europe N.V.**  
**Jan-Baptist Vinkstraat 2**  
**3070 Kortenberg**  
**BÉLGICA**



autorizamos a **Yasushi Fukaya** para la realización de la documentación técnica y declaramos bajo nuestra propia responsabilidad que los productos:

Denominación del tipo	Sierra de cadena
Modelos	Tipo 038 DOLMAR MAKITA PS-7900, PS-7900 H, PS-7910, PS-7910 H DCS7900, DCS7901, DCS7900H, DCS7901H, EA7900P, EA7901P
Denominación del tipo	Tipo 039 DOLMAR MAKITA PS-7300, PS-7300 H, PS-7310, PS-7310 H DCS7300, DCS7301, DCS7300H, DCS7301H, EA7300P, EA7301P
Denominación del tipo	Tipo 040 DOLMAR MAKITA PS-6400, PS-6400 H, PS-630 DCS6400, DCS6401, DCS6400H, DCS6401H

cumplen todos los requisitos pertinentes de la **2006/42/CE** y de las siguientes directivas comunitarias:  
- **2014/30/UE**  
- **2000/14/CE**

Organismo notificado que ha realizado el examen CE de tipo:

**DEKRA Testing & Certification GmbH**

**Enderstraße 92b, D-01277 Dresden**

- Número de identificación: **2140**
- Número de certificado: **4814056.15004**

**2000/14/CE** - se aplican los datos siguientes:

- Tipo **038, 039, 040**
- Nivel de potencia sonora medido **115,6 dB(A)**
- Nivel de potencia sonora garantizado **117 dB(A)**
- Procedimiento de evaluación de la conformidad **Annex V**

Y están fabricados de conformidad con las siguientes normas armonizadas:  
**EN ISO 11681-1: 2011, EN ISO 14982: 2009**

**Lugar y fecha de la declaración Kortenberg, Bélgica, 30.09.2016**

Persona responsable **Yasushi Fukaya**

Director - Makita Europe N.V.